



PROMUSEUM
Une équipe à vos côtés au service des collections

COLLECTIVITÉS

Matériel et Équipement
pour Espaces et
Sites Culturels



CATALOGUE
#24

BIENVENUE

DANS NOTRE CATALOGUE 2024 !



Juliette BOURDILLON
Présidente



Chère Cliente,
Cher Client,

Depuis 35 ans Promuseum est à vos côtés pour vous apporter des solutions pour l'organisation de vos expositions. Parce que vos attentes sont multiples et qu'accueillir des visiteurs dans des lieux divers nécessitent des équipements polyvalents, nous avons souhaité vous offrir ce tout **nouveau catalogue dédié aux espaces et sites culturels, aux médiathèques, bibliothèques et sites touristiques.**

Vous y trouverez un ensemble de **matériels dédiés à l'exposition** (vitrines, panneaux et cimaises, système d'accrochage, cadres, soclage, chevalets, ...) et à l'**accueil du public** (poteaux de guidage, présentoirs, vitrine d'affichage, ...) mais également des solutions pour l'**aménagement d'un point de vente ou d'une boutique** et des mobiliers pour l'agencement des **réserves**.

Vous pourrez retrouver tous ces produits en ligne sur notre site internet **www.promuseum.eu** parmi une sélection de plus de 11 000 articles dédiés aux musées et sites patrimoniaux. De nombreux produits sont disponibles en stock et le site est synchronisé à nos stocks en temps réel.

Enfin, Promuseum vous accompagne pour des réalisations sur-mesure ou des modifications pour pleinement adapter le produit à votre besoin. N'hésitez pas à contacter notre service commercial qui fera le lien avec notre bureau d'étude pour travailler sur votre projet. Promuseum est présent au nord en région parisienne et dans le sud dans la région d'Aix-en-Provence pour vous apporter une réponse de proximité. Nous sommes à votre écoute pour imaginer avec vous l'aménagement de votre site en tenant compte de vos contraintes techniques et budgétaires.

Promuseum est également engagé dans le développement durable et vous propose de nombreuses gammes de **produits modulables et réutilisables pour pérenniser vos investissements** et réduire votre empreinte carbone.

Nous vous souhaitons une bonne lecture de ce tout nouveau catalogue et espérons avoir prochainement l'opportunité de poursuivre notre précieuse collaboration.

Bien à vous,



Innovaparc
Parc Quatuor
1550, avenue de la Grande Halle
78200 Buchelay - France
Tél. (+ 33) 01 30 33 99 30
commercial@promuseum.fr
-
www.promuseum.eu

Juliette BOURDILLON

Marques exclusives



corporate friends®





© Archives départementales de l'Isère

SOMMAIRE

CATALOGUE
#24

Exposer

Espace d'exposition / P. 4 à 63

Accueillir

Accueil du public / P. 64 à 77

Mobilier boutique / P. 78 à 91

Stocker

Mobilier de stockage / P. 92 à 94

BON DE COMMANDE P. 95

INDEX P. 97 à 98



LES PLUS PRODUIT

- Nouvelles finitions ultra mat
- Proportions généreuses

La Ligne Moderne

Une nouvelle ligne de vitrine aux finitions résolument modernes

Cette nouvelle ligne est proposée en vitrine table portes-coulissantes ou en vitrine cloche tout verre. Elle se décline sur mesure en toutes autres dimensions, en vitrine colonne ou en vitrine armoire. Etude de votre projet sur mesure, **NOUS CONSULTER**.

Une structure aux dimensions généreuses, une finition texturée robuste et qui accroche peu la lumière, un plancher intérieur ultra mat et aux couleurs naturelles, un verre ultra-clair pour une visibilité parfaite et enfin une serrure de sécurité pour protéger vos collections... cette nouvelle ligne de vitrine a été conçue pour vous apporter une grande qualité de finition dans un esprit résolument différent.

Encadrement : profilé aluminium de 32 mm d'une belle dimension au service de proportions généreuses. Structure montée sur vérins réglables pour annuler les aspérités du sol.

Finition époxy fine texture semi-mat disponible en plusieurs coloris : Gris Quartz RAL 7039, gris beige RAL 7006, gris fer RAL 7011, gris anthracite RAL 7016, gris noir RAL 7021, noir RAL 9005.

Plancher : réalisé en mélaminé ultra soft et ultra mat, proposé en plusieurs teintes : Gris graphite, gris cachemire, gris clair, gris cubanite, gris Macadam, noir.

Echantillon et accompagnement sur le choix des coloris : **NOUS CONSULTER**.

Eclairage : large gamme de système d'éclairage disponible. Etude sur demande.

Accessoires : l'intérieur de la vitrine peut être aménagé avec un sur-plateau, des socles intérieurs ou un support livre ouvert.

PRODUIT PRÉSENTÉ AU SITEM 2023.

Réf.	Visuel	Désignation	Dim. en mm
E1539001		Sur plateau intérieur	H 19 x L 1115 x P 515
E1539002	A	Socle intérieur, lot de 3	H 34 x L 200 x P 200
E1539003	B	Lutrin	H 124 x L 240 x P 150

NUANCIER des vitrines des pages 4 à 5

6 coloris de mélaminé à préciser à la commande



6 coloris de profilé au choix



Lutrin proposé en H 124 x L 240 x P 150 mm.

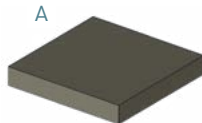

Socle intérieur proposé en H 34 x L 200 x P 200 mm.

Autres dimensions sur mesure **NOUS CONSULTER**

Vitrine table Moderne

Modèle robuste, adapté aux expositions permanentes ou temporaires, facile à déplacer.

Caractéristiques : dim. 1200 x P 600 x H 980 mm.
Hauteur d'exposition intérieur : 220 mm.

Verre : tous les verres sont trempés type securit® et de qualité ultra-clair pour une transparence parfaite. Finition JPP (joints plat polis).

Ouverture et serrure : accès à l'espace d'exposition par deux portes coulissantes avec un verrouillage à l'aide d'une serrure de sécurité. Actionnement facilité des portes grâce à une encoche dans le verre.

Réf.	Désignation	Modèle
E1530001	Vitrine table Moderne	Noir
E1530002	Vitrine table Moderne	Gris Anthracite
E1530003	Vitrine table Moderne	Beige
E1530004	Vitrine table Moderne	Gris Fer
E1530005	Vitrine table Moderne	Gris Noir
E1530006	Vitrine table Moderne	Gris Quartz

Coloris de mélaminé à préciser à la commande.

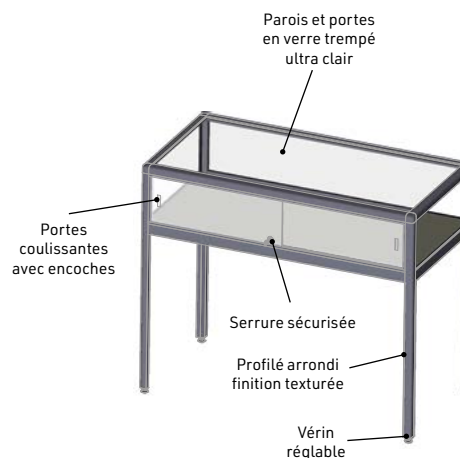

Vitrine table Moderne cloche tout verre

La partie supérieure de la vitrine est dans ce modèle composé d'une cloche 5 faces totalement vitrée pour une totale transparence.

Caractéristiques : dim. 1200 x P 600 x H 980 mm.
Hauteur d'exposition intérieur : 220 mm.

Verre : tous les verres sont trempés type securit® et de qualité ultra-clair, collé aux UV. Tous les verres sont JPP (joints plat polis). La cloche en verre Ultra Clair collage UV s'ouvre à l'aide d'une ventouse.

Réf.	Désignation	Modèle
E1530011	Vitrine Moderne cloche tout verre	Noir
E1530012	Vitrine Moderne cloche tout verre	Gris Anthracite
E1530013	Vitrine Moderne cloche tout verre	Beige
E1530014	Vitrine Moderne cloche tout verre	Gris Fer
E1530015	Vitrine Moderne cloche tout verre	Gris Noir
E1530016	Vitrine Moderne cloche tout verre	Gris Quartz

Coloris de mélaminé à préciser à la commande.

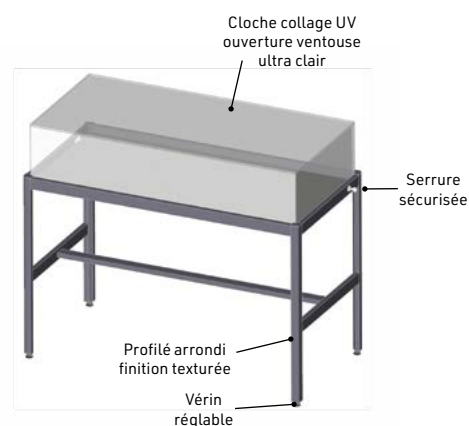



LES PLUS PRODUIT

- Une gamme complète pour agencer facilement toutes vos expositions
- Nombreux coloris
- Déclinaison à vos dimensions pour tous les modèles

© Archives départementales de l'Alsine

La Ligne Prestige

Une gamme d'une grande diversité de finitions

Encadrement : profilé aluminium 28 mm de forme arrondie. Disponible en quatre coloris standard (voir nuancier) ou sur devis peinture époxy RAL au choix, alu poli brillant ou doré en spécifique. Structure montée sur vérins réglables. Plancher et toit en mélaminé 19 mm disponible en 7 coloris standard (voir nuancier) ou autres coloris sur demande. Vitrines livrées montées.

Verre : tous les verres sont trempés type securit®. Les étagères et les portes sont en joint plat poli.

Sur devis verre extra-clair, **NOUS CONSULTER**.



Ouverture et serrure : porte battante avec serrure bouton ou portes coulissantes équipées de serrure type souris. Sur demande serrures identiques et sur devis serrure de sécurité type Abloy® ou serrure en centre-ouvrant. Les portes coulissantes sont livrées avec des encoches taillées dans le verre pour en faciliter la manipulation.

Eclairage : chaque vitrine peut être équipée d'un toit éclairant spots orientables LED 5 W avec ou sans gradateur. Porte-spot disponible en 4 coloris (noir, blanc, chromé ou doré). Pour les vitrines table, éclairage par tube néon ou par barre de LED. Arrivée électrique au pied de la vitrine avec 2 mètres de fil électrique équipé d'une prise avec terre.

De nombreuses options sont disponibles : éclairage par LED sans dégagement de chaleur ni U.V. ou par fibre optique, fond miroir, étagère supplémentaire, roulettes, soclage, etc...

NUANCIER des vitrines des pages 6 à 7

7 coloris de mélaminé à préciser à la commande

						
Frêne noir	Bouleau Sable	Chêne Gladstone Sable	Hêtre Willow	Noyer de Bourgogne	Blanc Premium	Gris clair U708

3 coloris de profilé au choix

		
Noir	Alu uniquement vitrine haute	RAL au choix uniquement vitrine table



Vitrine table Prestige

Vitrine classique disponible en 2 hauteurs de présentation : 20 et 30 cm et 3 profondeurs : 50, 60 et 100 cm

Les pieds sont équipés de bouche-rainure pour une finition parfaite. **Ouverture et serrure** : portes coulissantes équipées de serrure type souris.

En option : barres de renfort pour la vitrine table profondeur 100 cm. Éclairage néon ou LED (sans dégagement de chaleur ni U.V.).

©Mairie de Neuf-Brisach

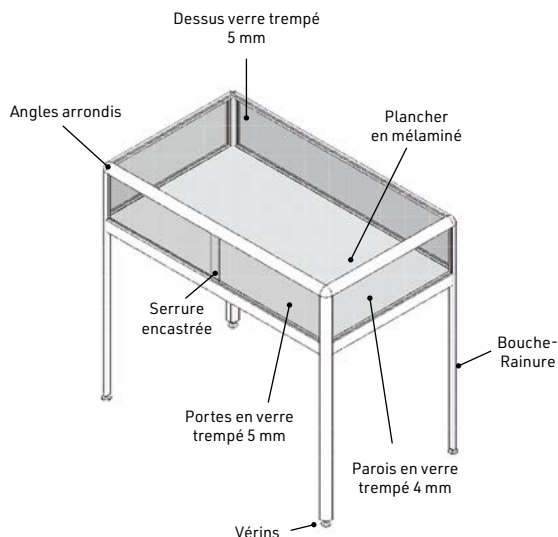

Réf.	Visuel	Désignation	Modèle	Dim. en cm	Hauteur *
Vitrine table Prestige profondeur 50 cm					
E1315001		Vitrine table Prestige	noire	H 92 x L 103 x P 50	20 cm
E1315002		Vitrine table Prestige	alu	H 92 x L 103 x P 50	20 cm
E1315004		Vitrine table Prestige	gris	H 92 x L 103 x P 50	20 cm
E1315005		Vitrine table Prestige	blanc	H 92 x L 103 x P 50	20 cm
Vitrine table Prestige profondeur 60 cm					
E1316001	A	Vitrine table Prestige	noire	H 92 x L 103 x P 60	20 cm
E1316002	B	Vitrine table Prestige	alu	H 92 x L 103 x P 60	20 cm
E1316004		Vitrine table Prestige	gris	H 92 x L 103 x P 60	20 cm
E1316005		Vitrine table Prestige	blanc	H 92 x L 103 x P 60	20 cm
E1316101		Vitrine table Prestige	noire	H 92 x L 103 x P 60	30 cm
E1316102		Vitrine table Prestige	alu	H 92 x L 103 x P 60	30 cm
E1316084		Vitrine table Prestige	gris	H 92 x L 103 x P 60	30 cm
E1316085		Vitrine table Prestige	blanc	H 92 x L 103 x P 60	30 cm
Vitrine table Prestige profondeur 100 cm					
E1311001		Vitrine table Prestige	noire	H 92 x L 103 x P 103	20 cm
E1311002		Vitrine table Prestige	alu	H 92 x L 103 x P 103	20 cm
E1311004		Vitrine table Prestige	gris	H 92 x L 103 x P 103	20 cm
E1311005		Vitrine table Prestige	blanc	H 92 x L 103 x P 103	20 cm
E1311101		Vitrine table Prestige	noire	H 92 x L 103 x P 103	30 cm
E1311102		Vitrine table Prestige	alu	H 92 x L 103 x P 103	30 cm
E1311104		Vitrine table Prestige	gris	H 92 x L 103 x P 103	30 cm
E1311105		Vitrine table Prestige	blanc	H 92 x L 103 x P 103	30 cm
E1311901		Option barre de renfort (obligatoire)			

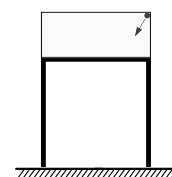

Éclairage tube néon ou LED fixés sur la partie haute du profilé, à l'avant et/ou à l'arrière.



Accessoires

E1917000	Option éclairage LED
E1690001	Housse pour Vitrine table P 50 cm
E1690002	Housse pour Vitrine table P 60 cm
E1690003	Housse pour Vitrine table P 103 cm

Coloris de mélaminé à préciser à la commande.

* Hauteur de présentation

Vitrine table Prestige à tiroir coulissant

Equipé d'un tiroir sur coulisses, elle permet un positionnement parfait des collections

Ouverture du tiroir à 80% pour un chargement aisé de la vitrine.

Existe en 2 profondeurs : 60 et 100 cm. Hauteur de présentation : 30 cm.

Tiroir monté sur coulisses avec plancher en mélaminé. Les pieds sont équipés de bouche-rainure pour une finition parfaite.

Autres caractéristiques identiques à la vitrine table Prestige, **VOIR PAGE 7.**



Réf.	Visuel	Désignation	Modèle	Dim. en cm	Hauteur *
Vitrine table Prestige à tiroir coulissant profondeur 60 cm					
E1326001	A	Vitrine table tiroir	noire	H 92 x L 103 x P 60	30 cm
E1326002		Vitrine table tiroir	alu	H 92 x L 103 x P 60	30 cm
E1326004		Vitrine table tiroir	gris	H 92 x L 103 x P 60	30 cm
E1326005		Vitrine table tiroir	blanc	H 92 x L 103 x P 60	30 cm
Vitrine table Prestige à tiroir coulissant profondeur 100 cm					
E1321001		Vitrine table tiroir	noire	H 92 x L 103 x P 103	30 cm
E1321002		Vitrine table tiroir	alu	H 92 x L 103 x P 103	30 cm
E1321004		Vitrine table tiroir	gris	H 92 x L 103 x P 103	30 cm
E1321005		Vitrine table tiroir	blanc	H 92 x L 103 x P 103	30 cm
E1321901		Option barre de renfort (obligatoire)			
Accessoires					
E1917000		Option éclairage LED			
E1690002		Housse pour Vitrine table P 60 cm			
E1690003		Housse pour Vitrine table P 103 cm			

Coloris de mélaminé à préciser à la commande.

*** Hauteur de présentation**

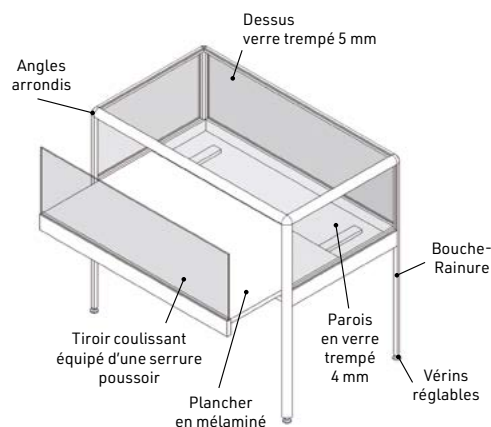

Vitrine Table Prestige à ouverture verticale alu/poirier

Vitrine table Prestige à ouverture verticale

Ouverture totale pour un accès complet à l'espace d'exposition

Façade en verre coulissante à la verticale.

Existe en 2 profondeurs : 60 et 100 cm. Hauteur de présentation : 25 cm.

Fermeture et blocage de la façade par serrure poussoir. Les pieds sont équipés de bouche-rainure pour une finition parfaite.

Autres caractéristiques identiques à la vitrine table Prestige, **VOIR PAGE 7.**

Réf.	Vis.	Désignation	Modèle	Dim. en cm	Hauteur *
Vitrine table Prestige ouverture verticale profondeur 60 cm					
E1346001		Vitrine table ouv. vert.	noire	H 92 x L 103 x P 60	25 cm
E1346002	B	Vitrine table ouv. vert.	alu	H 92 x L 103 x P 60	25 cm
E1346004		Vitrine table ouv. vert.	gris	H 92 x L 103 x P 60	25 cm
E1346005		Vitrine table ouv. vert.	blanc	H 92 x L 103 x P 60	25 cm
Vitrine table Prestige ouverture verticale profondeur 103 cm					
E1341001		Vitrine table ouv. vert.	noire	H 92 x L 103 x P 103	25 cm
E1341002		Vitrine table ouv. vert.	alu	H 92 x L 103 x P 103	25 cm
E1341004		Vitrine table ouv. vert.	gris	H 92 x L 103 x P 103	25 cm
E1341005		Vitrine table ouv. vert.	blanc	H 92 x L 103 x P 103	25 cm
E1341901		Option barre de renfort (obligatoire)			
Accessoires					
E1917000		Option éclairage LED			
E1690002		Housse pour Vitrine table P 60 cm			
E1690003		Housse pour Vitrine table P 103 cm			

Coloris de mélaminé à préciser à la commande.

*** Hauteur de présentation**

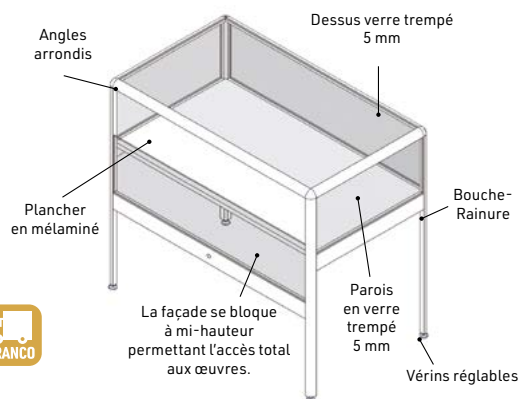

Vitrine armoire et vitrine colonne Prestige

Disponibles en 3 largeurs :
52, 78 et 103 cm

Ouverture et serrure : vitrine colonne équipée d'une porte battante, fermeture par serrure type bouton. Les vitrines armoires sont équipées de 2 portes coulissantes, fermeture par serrure type souris.

En option : éclairage toit éclairant par 2 ou 3 spots LED 5 W (sans dégagement de chaleur ni U.V.).

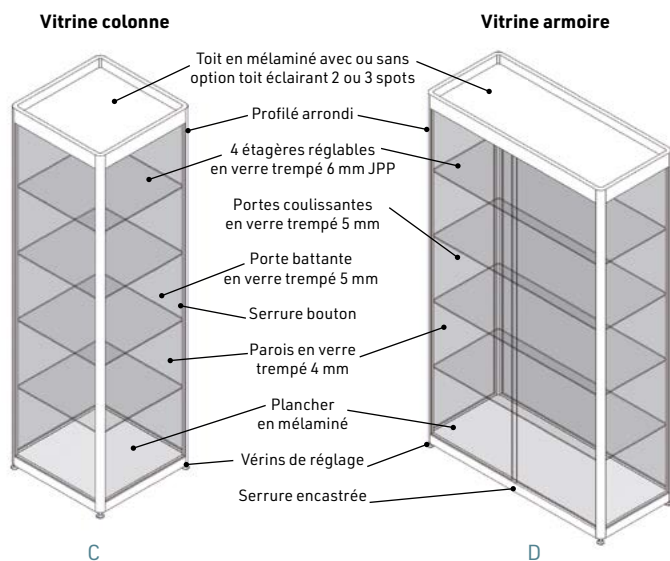

Institut Henri Poincaré - ©Benoît Drouet



Éclairage par spots
LED orientables sans
dégagement de chaleur et
sans U.V.

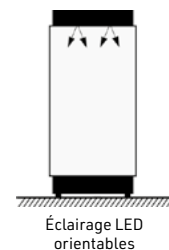

Réf.	Vis.	Désignation	Modèle	Dimensions en cm
Vitrine Colonne Prestige largeur 52 cm				
E1115001	C	Vitrine Colonne Prestige	noire	H 181 x L 52 x P 52
E1115002		Vitrine Colonne Prestige	alu	H 181 x L 52 x P 52
E1115004		Vitrine Colonne Prestige	gris	H 181 x L 52 x P 52
E1115005		Vitrine Colonne Prestige	blanc	H 181 x L 52 x P 52
E1953002		Toit éclairant 2 spots	LED orientables	
E1953012		Toit éclairant 2 spots	LED orientables avec gradation	
E1690011		Housse pour Vitrine colonne		
Vitrine Armoire Prestige largeur 78 cm				
E1117001		Vitrine Armoire Prestige	noire	H 181 x L 78 x P 43
E1117002		Vitrine Armoire Prestige	alu	H 181 x L 78 x P 43
E1117004		Vitrine Armoire Prestige	gris	H 181 x L 78 x P 43
E1117005		Vitrine Armoire Prestige	blanc	H 181 x L 78 x P 43
E1953002		Toit éclairant 2 spots	LED orientables	
E1953012		Toit éclairant 2 spots	LED orientables avec gradation	
E1690012		Housse pour Vitrine Armoire L 78 cm		
Vitrine Armoire Prestige largeur 103 cm				
E1111001	D	Vitrine Armoire Prestige	noire	H 181 x L 103 x P 43
E1111002		Vitrine Armoire Prestige	alu	H 181 x L 103 x P 43
E1111004		Vitrine Armoire Prestige	gris	H 181 x L 103 x P 43
E1111005		Vitrine Armoire Prestige	blanc	H 181 x L 78 x P 43
E1953003		Toit éclairant 3 spots	LED orientables	
E1953013		Toit éclairant 3 spots	LED orientables avec gradation	
E1690013		Housse pour Vitrine Armoire L 103 cm		

Coloris de mélaminé à préciser à la commande.

DEMANDER
UN DEVIS
SUR MESURE

SPÉCIALE
MANNEQUIN



© Théâtre du Mogador

Vitrine colonne Harmonie

Disponible avec fond
mélaminé ou fond verre

Existe en modèle spécial
mannequin

Existe en 2 largeurs : largeur 60 cm (livrée avec 4 étagères réglables) ou, spéciale mannequin, en largeur 100 cm (sans étagère et avec une hauteur de 227 cm hors tout, 196 cm utiles).

Ouverture et serrure : vitrine colonne équipée d'une porte battante, fermeture par serrure type bouton.

En option : éclairage toit éclairant 4 ou 5 spots orientables LED 5 W (sans dégagement de chaleur ni U.V.). Sur demande, pour la vitrine mannequin : éclairage latéral par LED.



A

Réf.	Vis.	Désignation	Modèle	Dim. en cm
Vitrine largeur 60 cm - porte battante				
E1126001		Vitrine colonne noire	fond mélaminé	H 200 x L 60 x P 60
E1126002		Vitrine colonne alu	fond mélaminé	H 200 x L 60 x P 60
E1126004		Vitrine colonne gris	fond mélaminé	H 200 x L 60 x P 60
E1126005		Vitrine colonne blanc	fond mélaminé	H 200 x L 60 x P 60
E1126081	A	Vitrine colonne noire	fond verre	H 200 x L 60 x P 60
E1126082		Vitrine colonne alu	fond verre	H 200 x L 60 x P 60
E1126084		Vitrine colonne gris	fond verre	H 200 x L 60 x P 60
E1126085		Vitrine colonne blanc	fond verre	H 200 x L 60 x P 60
E1953004		Toit éclairant 4 spots	LED orientables	
E1953014		Toit éclairant 4 spots	LED orientables avec gradation	
Vitrine spéciale mannequin				
E1141001	B	Vitrine colonne noire	fond verre	H 227 x L 100 x P 75
E1141002		Vitrine colonne alu	fond verre	H 227 x L 100 x P 75
E1141004		Vitrine colonne gris	fond verre	H 227 x L 100 x P 75
E1141005		Vitrine colonne blanc	fond verre	H 227 x L 100 x P 75
E1953005		Toit éclairant 5 spots	LED orientables	
E1953015		Toit éclairant 5 spots	LED orientables avec gradation	

Coloris de mélaminé à préciser à la commande.



B



Mannequin militaire

Spécialement conçu pour tous les accessoires militaires

Mannequin disponible en modèle debout, équipé d'une paire de mains thermoformables. Articulation aux coudes à 360° et haut/bas conçue pour maintenir de lourdes charges en bout de bras et régler la longueur des bras. Articulation aux épaules, rotation du bassin et des mains. Tête amovible, disponible en 3 modèles (à nous préciser à la commande). Buste démontable par simple rotation. Poids : 15 kg.

Caractéristiques : corps en fibre de verre renforcée et résine. Pieds réalisés en deux parties pour chausser très facilement le mannequin (dont petites tailles). Grande stabilité. En option : utilisation d'une potence télescopique passant sous la veste en haut du buste (coloris noir).

En option : perruque cheveux en brosse. Barbe et moustache, **NOUS CONSULTER**.



T1 Tour de tête Ø 54 cm



T2 Tour de tête Ø 54 cm



T3 Tour de tête Ø 55 cm

Réf.	Désignation	Dim. en cm
E6220003	Mannequin militaire debout	H 176
E6229001	Potence pour mannequin debout	

Préciser la tête choisie à la commande : T1, T2 ou T3



Mannequin flexible de conservation

Conçu pour la présentation des costumes anciens dans les espaces d'exposition, le mannequin flexible de conservation bénéficie d'un choix exigeant des matériaux utilisés et d'une conception adaptée pour la mise en situation des costumes dans leur intégrité.

Sa structure lui permet d'être **entièrement flexible** pour obtenir la position voulue pour les scènes les plus réalistes.

La qualité du tissu de recouvrement protège les costumes et lui garantit une durée de vie optimale. Dans le même esprit il n'y a aucune aspérité sur le corps du mannequin.

La position des bras est verrouillée par une simple clé allen. Doigts séparés adulte et adolescent.

Existe en deux modèles (avec visage et sans tête) et se décline en tailles de l'enfant de 2 ans à la taille adulte.

Mannequin livré avec son socle et sa potence (accroche au niveau de la taille pour les adultes, au pied pour les enfants) pour un habillage facilité. Personnalisation du visage : **NOUS CONSULTER**.

Caractéristiques : réalisé en polyuréthane souple sur structure métallique. Tissu de recouvrement en coton écru de haute qualité.

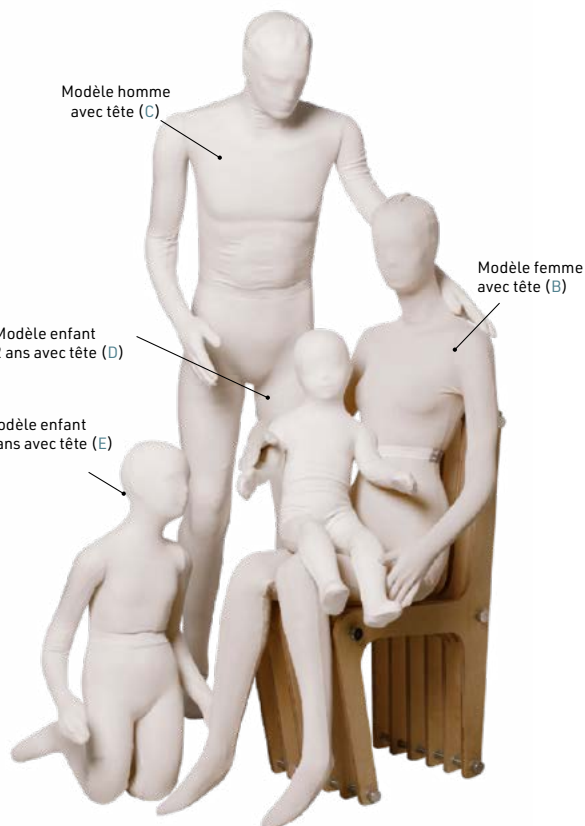

Réf.	Visuel	Désignation
Mannequin mousse de conservation adulte		
E6140000		Femme sans tête H 155 cm
E6140001	B	Femme avec tête H 172 cm
E6140010		Homme sans tête H 160 cm
E6140011	C	Homme avec tête H 175 cm
Mannequin mousse de conservation enfants		
E6141002		Enfant 2 ans sans tête H 72 cm
E6141003	D	Enfant 2 ans avec tête H 85 cm
E6141004		Enfant 4 ans sans tête H 90 cm
E6141006		Enfant 6 ans sans tête H 104 cm
E6141007	E	Enfant 6 ans avec tête H 118 cm
E6141010		Enfant 10 ans sans tête H 118 cm
E6141020		Adolescent sans tête H 160 cm



NOUVEAUTÉ

Vitrine Chorus

Ligne de vitrines au style intemporel pour la mise en valeur de vos objets, dotée d'un éclairage intégré latéralement ou au plafond.



NUANCIER

2 coloris de mélaminé à préciser à la commande



Frêne noir



Gris clair

2 coloris de profilé au choix



Noir



Alu



Spot 1,5 W orientable



Spot noir encastré



Encoche dans le verre



Serrure de porte sans rangement



Roulettes simple ou double selon les dimensions de la vitrine

Vitrine colonne Chorus

Vitrine colonne tout verre avec éclairage intégré pour la mise en lumière des objets sur chaque étagère. Existe en 4 dimensions avec porte battante latérale.

Encadrement : profilé aluminium 24 mm de forme carrée disponible en 2 coloris standard argent anodisé ou anodisé noir. Structure montée sur pieds vérins réglables. Plancher en bois gris clair ou noir. Vitrines livrées montées.

Verre : vitrine 4 faces en verre trempé. Chaque vitrine est équipée de 4 étagères réglables en verre flotté ép. 5 mm (verre trempé **SUR DEMANDE**).

Ouverture et serrure : les vitrines sont équipées d'une porte battante latérale munie de serrure.

Éclairage : la vitrine est équipée d'un plafond en verre et d'un rail équipé de 5 spots latéraux LED clipsables et orientables (2 700 K). Possibilité d'éclairage indirect depuis le plafond. Rail monté dans l'angle droit. Arrivée électrique au pied de la vitrine.

Réf.	Désignation	Dim. en mm
E1130045	Vitrine colonne 1 porte battante	H 1 984 x L 400 x P 400
E1130091	Option roulettes*	
E1130055	Vitrine colonne 1 porte battante	H 1 984 x L 500 x P 500
E1130092	Option roulettes*	
E1130064	Vitrine colonne 1 porte battante	H 1 984 x L 600 x P 400
E1130093	Option roulettes*	
E1130084	Vitrine colonne 1 porte battante	H 1 984 x L 800 x P 400
E1130094	Option roulettes*	

* à commander exclusivement avec la vitrine

AVEC ÉCLAIRAGE INTÉGRÉ



Vitrine armoire Chorus

Vitrine armoire avec toit éclairant et spots latéraux pour une parfaite mise en lumière de vos objets. Ouverture par 2 portes coulissantes, 4 étagères et 8 spots latéraux.

Encadrement : profilé aluminium 32 mm de forme arrondie disponible en 2 coloris standard argent anodisé ou anodisé noir. Structure montée sur pieds vérins réglables. Plafond et plancher en bois gris clair ou noir. Vitrines livrées montées. Équipées de 4 étagères réglables en verre flotté, verre trempé sur demande. En option : armoire basse H 445 mm avec 2 portes coulissantes et serrure.

Verre : vitrine 4 faces verre trempé. chaque vitrine est équipée de 4 étagères réglables en verre flotté ép. 5 mm (verre trempé **SUR DEMANDE**). Nota : la vitrine avec rangement est équipée de 3 étagères réglables.

Ouverture et serrure : équipées de portes coulissantes munies de serrure. Roulement à billes en acier avec poignées sculptées dans le verre.

Éclairage : la vitrine est disponible équipée d'un plafond avec 2 spots LED et de deux rails 3 ou 4 spots latéraux LED (2 700 K). Arrivée électrique au pied de la vitrine.



A Sans rangement



B Avec rangement et 3 étagères et 6 spots latéraux

Réf.	Vis.	Désignation	Dim. en mm
E1131014	A	Vitrine armoire sans rangement	H 2 000 x L 1000 x P 400
E1131015	B	Vitrine armoire avec rangement	H 2 000 x L 1000 x P 400
E1130095		Option roulettes*	

* à commander exclusivement avec la vitrine

NOUVEAUTÉ

Vitrine Alma

Vitrine cloche Alma



C



D

Vitrine cloche dotée d'une **porte battante** afin d'accéder facilement à l'espace d'exposition. Elle est étanche à la poussière. Son socle est équipé du même profilé carré que la gamme Chorus et complète parfaitement la gamme.

Socle : profilé aluminium 32 mm de forme carré disponible en 2 coloris standard argent anodisé ou anodisé noir.

Structure montée sur pieds vérins réglables. Panneaux en bois gris clair ou noir, plancher gris clair. Vitrine livrée montée.

Verre : cube de verre trempé avec collage aux UV à 90°.

Ouverture et serrure : vitrine équipée d'une porte vitrée sur charnières avec serrure.

Caractéristiques : socle en mélaminé noir ou gris.

Dimensions : H 1 800 dont socle H 1 000 et cloche H 800 mm, L 500 x P 500 mm.
Cloche 498 x 490 mm.

Réf.	Vis.	Désignation	Dim. en mm
E1440100	C	Vitrine cloche basse	H 1 500 x L 500 x P 500
E1440110	D	Vitrine cloche haute	H 1 800 x L 500 x P 500

Cette vitrine cloche propose une solution pratique et esthétique pour exposer vos objets avec élégance.



Collage aux UV à 90°

Vitrine Élégance

Ligne de vitrines
de belle facture grâce
à son profilé carré et
à ses beaux volumes

Encadrement : profilé aluminium 28 mm de forme carrée disponible en **2 coloris** : laqué époxy noir satiné et alu naturel satiné. Structure montée sur vérins réglables. Plancher en mélaminé 19 mm disponible en 7 coloris standard (voir nuancier). Autres couleurs **NOUS CONSULTER**. Vitrines livrées montées.

Verre : tous les verres sont trempés type Securit®. Les portes sont en joints plats polis (ép. 4 et 5 mm).

Sur devis verre extra clair, **NOUS CONSULTER**.

Pour la vitrine table avec cloche en verre trempé ép. 6 mm JPP collée U.V..

De nombreuses options sont disponibles : éclairage par LED sans dégagement de chaleur ni U.V., tiroir pour produit dessiccant, fond miroir, roulettes, soclage, etc...

NUANCIER des vitrines des pages 36 à 37

7 coloris de mélaminé à préciser à la commande



3 coloris de profilé au choix



Vitrine haute Élégance

Pour vos collections
de grandes
dimensions

Vitrine haute avec une hauteur d'exposition de 50 cm et barre et renfort en partie basse.

Caractéristiques : portes coulissantes équipées d'une serrure souris et d'un contour de porte pour l'étanchéité. Sur devis serrure de sécurité type Abloy®.

Dimensions hors tout :
H 160 x L 110 x P 60 cm.

Espace d'exposition :
H 50 x L 103 x P 53 cm.

Option : éclairage par spots LED sur tige, **VOIR PAGES 17**.



Laboratoire culturel de Cambrai - ©Maxime Decarsin

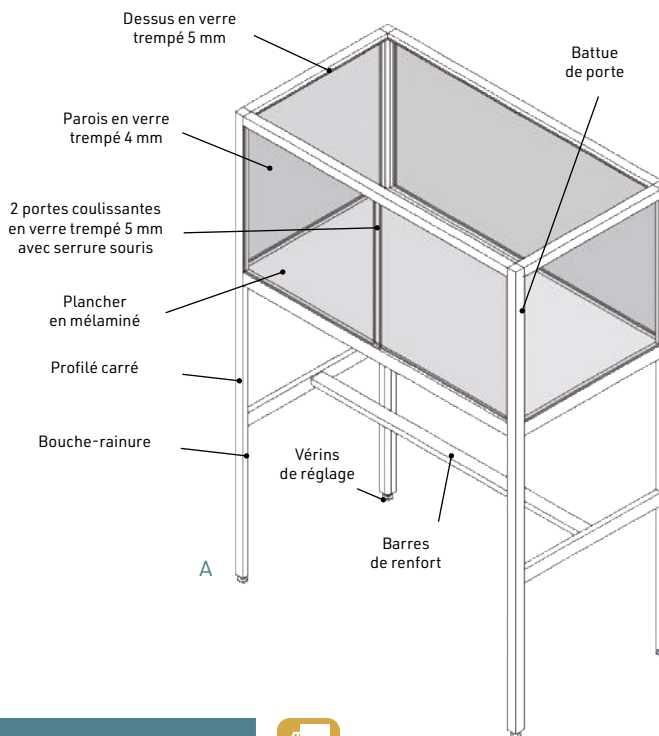

Réf.	Visuel	Désignation	Modèle	Dim. en cm
E1156001	A	Vitrine haute Élégance	noire	H 160 x L 110 x P 60
E1156002		Vitrine haute Élégance	alu	H 160 x L 110 x P 60
E1917000		Option éclairage par LED		

Préciser le coloris du mélaminé choisi à la commande.



Vitrine table Élégance cloche tout verre

Permet la mise en valeur
de vos collections
dans une totale transparence

Deux charnières invisibles, sur l'arrière, permettent de placer la vitrine au milieu de la salle avec une parfaite esthétique.

Cloche en verre trempé collée U.V. de 6 mm ouverture sur **véris à gaz** pour une grande facilité d'utilisation, équipée d'un **joint anti-poussière**.

Hauteur d'exposition : 28 cm.

Option : plan incliné intégré au plancher de la vitrine avec butée de soutien en PMMA transparent (3 niveaux de réglages). Disponible uniquement en noir ou sur devis ton RAL au choix.

PRODUIT PRÉSENTÉ AU SITEM 2010.

Ouverture et serrure : cloche en verre siliconée dans cadre aluminium. Verrouillage de la cloche par serrure poussoir intégrée au profil aluminium. **Option** : plan incliné intégré en mélaminé : 951 x 451 mm, ouverture 22°. Hauteur : 18 cm. Éclairage : éclairage par LED sur portique, **VOIR CI-DESSOUS..**



Institut Henri Poincaré - © Benoit Drouet

Cloche en verre trempé
collée U.V., ép 6 mm

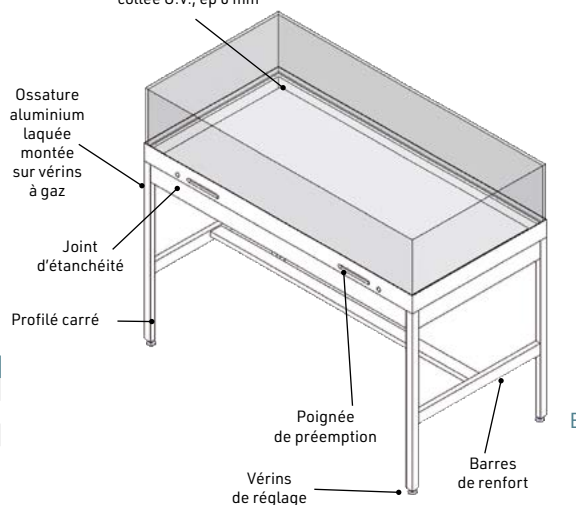

Réf.	Vis.	Désignation	Modèle	Dim. en cm
E1370001N	B	Vitrine table Élégance	noire	H 100 x L 120 x P 60
E1370002N		Vitrine table Élégance	noire	H 100 x L 140 x P 70
E1379000	C	Option plancher incliné intégré		95 x 45, ouverture 22°

Préciser le coloris du mélaminé choisi à la commande.

Portique R1-T et R1-TG

Portique fin et discret équipé d'une LED avec optique 50° orientable et dimmable.

Chaque portique est équipé de 2 jambes (3 à partir de 120 cm) d'une hauteur maximale de 40 cm, avec un ajustement possible de 5 cm. Puissance 15W, ouverture 50°.

Connectique et driver en sus, étude sur simple demande, **NOUS CONSULTER**. Autres accessoires disponibles sur demande : capot anti-éblouissement 13,6x 13,6 mm, feuille de diffusion de lumière, optique, finition teinte RAL.

Caractéristiques : rendu des couleurs IRC type 97, R9 > 90, R12 > 90. Flux de 900 lm/m. Dim. : tige ø 10 mm. Longueur de 50 cm à 3 m. Embout R1-T ø 13,6 mm. Perçage ø 14,5 mm. Gradable avec un dimmer externe. Alimentation : courant constant 24V. Corps en aluminium coloris : anodisé noir.



Portique R1-T

Réf.	Désignation	Modèle
E8860007	Portique 110 cm* anodisé noir	3 000 ou 4 000 K**
E8860008	Portique 120 cm* anodisé noir	3 000 ou 4 000 K**

Accessoires
E8899030 Driver PWM 40 W

* Toute autre dimension au pas de 10 cm sur demande : **NOUS CONSULTER**.

** Au choix, à préciser à la commande.

Puissance	Angle	Température de couleur	lm/m
15 W	50°	2 700K 3 000K 3 500K 4 000K	900

Modèles disponibles pour les portiques R1-T

Vitrine Médium

Ouverture de la cloche par ventouse
Verrouillage de la cloche sur le socle par 2 serrures

Caractéristiques : socle en médium (coupe onglet) monté sur vérins réglables. Plateau supérieur avec feuillure pour accueillir la cloche en verre. **Cloche réalisée en verre trempé JPP type securit®** (ép. 8 mm) avec collage U.V. Verrouillage de la cloche sur le socle par 2 serrures souris. Ouverture par ventouse.

Option : éclairage sur tige,

VOIR PAGES 17.

Réalisation de la cloche en verre extra-clair ou antireflet, **NOUS CONSULTER.**

NUANCIER

2 finitions au choix



Noir



Vernis naturel



Vitrine plateau Médium

Existe en 2 hauteurs de cloche (H. int. 43 et 58 cm).

Réf.	Désignation	Dim. hors tout en cm
E1430001	Vitrine plateau H 43 sur plateau	H 50 x L 45 x P 45
E1430002	Vitrine plateau H 58 sur plateau	H 65 x L 45 x P 45
E1430003	Vitrine plateau H 58 sur plateau	H 65 x L 60 x P 60
E1310000	Ventouse à pompe	Ø 20 - capacité 200 kg

Préciser le coloris du socle à la commande : vernis naturel ou laqué noir.



Vitrine table Médium

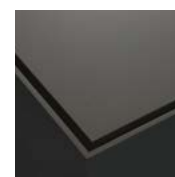

Verre positionné en rainure

B

Simplicité et pureté d'une ligne conçue en médium avec cloche en verre.

Existe en 2 hauteurs de cloche (H. int. 13 et 28 cm).

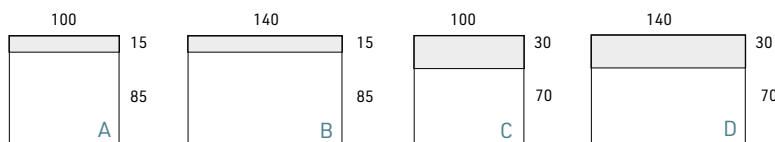

Réf.	Visuel	Désignation	Dim. hors tout en cm
E1420001	A	Vitrine table cloche H 13	H 100 x L 100 x P 60
E1420002	B	Vitrine table cloche H 13	H 100 x L 140 x P 70
E1420003	C	Vitrine table cloche H 28	H 100 x L 100 x P 60
E1420004	D	Vitrine table cloche H 28	H 100 x L 140 x P 70
E1420005		Vitrine table cloche plan incliné	H 95/120 x L 140 x P 50

Préciser le coloris du socle à la commande : vernis naturel ou laqué noir.

Eclairage portique : voir description PAGE 15 : longueur 90 cm et 130 cm + driver : NOUS CONSULTER





Vitrine cloche Médium

Existe en 2 hauteurs de cloche
(H. int. 43 et 58 cm).

Réf.	Visuel	Désignation	Dim. hors tout en cm
E1410001	E	Vitrine cloche H 43 sur socle	H 150 x L 45 x P 45
E1410002	F	Vitrine cloche H 58 sur socle	H 170 x L 45 x P 45
E1410003	G	Vitrine cloche H 43 sur socle	H 180 x L 45 x P 45
E1410004	H	Vitrine cloche H 58 sur socle	H 150 x L 60 x P 60
E1410005	I	Vitrine cloche H 58 sur socle	H 180 x L 60 x P 60
E1310000		Ventouse à pompe	Ø 20 - capacité 200 kg

Préciser le coloris du socle à la commande : vernis naturel ou laqué noir.



E

Spot sur tige C1-mini-VL

Mini spot ponctuel sur une tige Ø 10 mm haute de 40 cm max. pour la mise en lumière des petits objets dans leur volume. Tige à visser sur plateau ép. 19/23 mm. LED 1,8 W (max. 130 lm). La gradation du spot se fait par un potentiomètre situé au niveau du driver. Le spot est équipé d'une optique 30°, il est orientable à 135° et pivotable à 360° grâce à sa rotule. Disponible en 2 températures de couleur : 3 000K et 4 000K (2 700K et 5 700K sur demande). Corps en aluminium, finition anodisée ou noir mat. Connectique et driver en sus, étude sur simple demande, **NOUS CONSULTER.**

Accessoires disponibles : optiques 15°, 18°, 26°, 45°, 80° et en elliptique 47°+25°, 40°+10°, grille en nid d'abeille, paralume.

Caractéristiques : rendu des couleurs IRC type 97, R9 > 90, R12 > 90. Flux max. 130 lm. Tête diam. 14 mm. Perçage pour le tube : 14,5 mm. Durée de vie : 50 000H.



J

J+K

L

Spot avec
lentille elliptique

Réf.	Vis.	Désignation	Modèle
E8840001	L	Spot C1-mini-S 1,8 W 3 000K	sur tige 2 cm à visser, noir ou alu*
E8840003		Spot C1-mini-S 1,8 W 4 000K	sur tige 2 cm à visser, noir ou alu*
E8840011	J	Spot C1-mini-S 1,8 W 3 000K	sur tige 40 cm à visser, noir ou alu*
E8840013		Spot C1-mini-S 1,8 W 4 000K	sur tige 40 cm à visser, noir ou alu*

Accessoires

E8819001		Lentille Ø 14 mm	18°, 26°, 45°, 80°, 47°+25°, 40°+10°
E8819002	K	Anti-éblouissement	noir ou alu*
E8819003		Volets	noir ou alu*
E8819004		Nid d'abeille	noir
E8899001		Driver avec potentiomètre	6 W pour max. 4 spots

*Au choix, à préciser à la commande

Caractéristiques

Dim. H x L x P (mm)	max. 400 x 10 x 20
Poids (kg)	57 g
Inclinaison	135°
Rotation	360°
Puissance	1,8 W
Coloris	aluminium anodisé ou noir mat
Matériau	aluminium
Garantie	2 ans

Vitrine Clario

Vitrine alliant solidité de l'acier et transparence de l'Altuglas®

- Structure démontable ou soudée
- Capot vissé ou collé

La vitrine Clario est déclinée en deux modèles : **cadre collé pour les expositions temporaires**, ou **cadre soudé** (non démontable). Sa ligne minimaliste lui permet de s'intégrer en toute discrétion dans tous les lieux d'exposition.

La ligne Clario a été conçue sur la base de deux modèles de socles (type vitrine table et type vitrine cloche) avec 3 hauteurs de cloches collées ou vissées.

Modèle démontable : livré en kit (notice de montage fournie, temps de montage 10 min). Idéal pour les expositions temporaires ou itinérantes. Entièrement démontable, le socle voyage à plat pour un encombrement minimal.

Caractéristiques : structure en tube acier de section 25 x 25 mm.

Plancher en tôle acier ép. 2 mm avec renfort. Piètement en H pour une grande stabilité muni de vérins réglables. Poids : 10 et 15 kg.

Maintien de la cloche sur le socle par vis pointeau.

Autre coloris RAL : sur devis.

Capot vissé en Altuglas® ép. 10 mm.

Capot collé en Altuglas® ép. 5 ou 6 mm.

PRODUIT PRÉSENTÉ AU SITEM 2012.



Réf.	Désignation	Dim. en cm
Socle seul		
E1386060	Socle démontable pour vitrine cloche	H 85 x L 60 x P 60
E1381060	Socle démontable pour vitrine table	H 85 x L 100 x P 60
E1386061	Socle soudé pour vitrine cloche	H 85 x L 60 x P 60
E1381061	Socle soudé pour vitrine table	H 85 x L 100 x P 60
Capot transparent vissé		
E1389003	Capot pour vitrine cloche Clario	H 30 x L 60 x P 60
E1389005	Capot pour vitrine cloche Clario	H 50 x L 60 x P 60
E1389008	Capot pour vitrine cloche Clario	H 80 x L 60 x P 60
E1389012	Capot pour vitrine table Clario	H 20 x L 100 x P 60
E1389013	Capot pour vitrine table Clario	H 30 x L 100 x P 60
E1389015	Capot pour vitrine table Clario	H 50 x L 100 x P 60
Capot transparent collé		
E1389113	Capot pour vitrine cloche Clario	H 30 x L 60 x P 60
E1389115	Capot pour vitrine cloche Clario	H 50 x L 60 x P 60
E1389118	Capot pour vitrine cloche Clario	H 80 x L 60 x P 60
E1389122	Capot pour vitrine table Clario	H 20 x L 100 x P 60
E1389123	Capot pour vitrine table Clario	H 30 x L 100 x P 60
E1389125	Capot pour vitrine table Clario	H 50 x L 100 x P 60

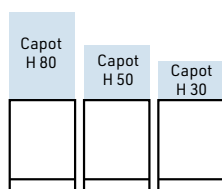

Vitrine cloche Socle H 85 x L 60 cm

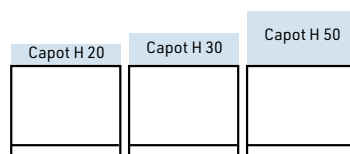

Vitrine table Socle H 85 x L 100 cm



Principe de montage du capot vissé



Assemblage du capot vissé (après avoir retiré le film de protection)



Fermeture de la cloche après avoir positionné les objets



Verrouillage du capot à l'aide d'une vis pointeau

Principe de montage du socle démontable



Assemblage de la barre de renfort



Verrouillage de la structure à l'aide de 4 vis



Installation du plancher

Socle et capot Plexiglas®

© Patrick Batini - CTC (Collectivité Territoriale de Corse)

DEMANDER
UN DEVIS
SUR MESURE



Socle avec capot

Pour la mise sous capot en PMMA de vos collections nous vous proposons d'ajouter un capot sur le socle.

Là encore de nombreuses possibilités vous sont proposées :

- Capot sur socle prisonnier ou en feuillure
- Capot collage U.V. ou collage qualité musée
- Avec verrouillage par vis ou fermeture par serrure
- Capot unique ou capots multiples sur socle

Étude de votre projet sur demande.

Nota : existe également en capot verre : [NOUS CONSULTER](#).

Les différents types d'assemblage du capot :

Type 1

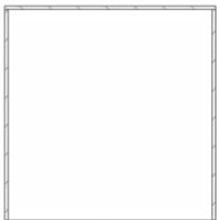

Capot collé 5 faces
Collage UV ou collage
qualité musée

Type 2



Capot vissé 5 faces

Type 3



Capot plié
2 faces collées rapportées

Les différents types de socle :

Type A

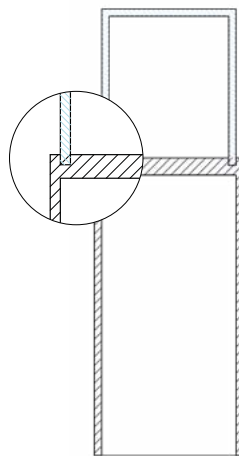

Capot en rainure

Type B

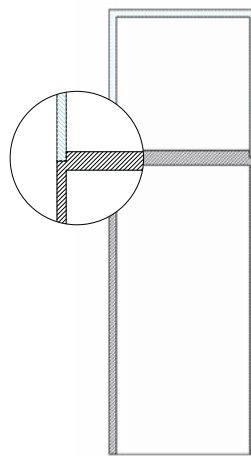

Socle prisonnier

Type C

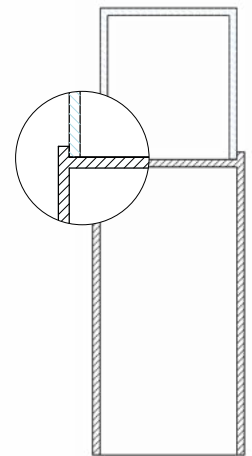

Socle entrant

Notre équipe est à votre écoute pour vous conseiller et construire l'offre la plus adaptée à vos attentes.

Capot et Demi-sphère

Demi-sphère Altuglas®

A partir de 10 cm et jusqu'à 1 m de diamètre



Collerette sans perçage en standard. Sur devis, perçage de la collerette réalisé par nos soins (nous indiquer la quantité et le Ø du perçage souhaité).

Réf.	Désignation	Dim. int. en cm
E7320100	Demi-sphère 3 mm d'ép.	Ø 10
E7320200	Demi-sphère 3 mm d'ép.	Ø 20
E7320300	Demi-sphère 3 mm d'ép.	Ø 30
E7320400	Demi-sphère 3 mm d'ép.	Ø 40
E7320500	Demi-sphère 3 mm d'ép.	Ø 50
E7320600	Demi-sphère 3 mm d'ép.	Ø 60
E7320700	Demi-sphère 4 mm d'ép.	Ø 70
E7320800	Demi-sphère 4 mm d'ép.	Ø 80
E7320900	Demi-sphère 4 mm d'ép.	Ø 90
E7321000	Demi-sphère 5 mm d'ép.	Ø 100
E7329000	Forfait emballage par demi-sphère	



Entretien du Plexiglas®

Caractéristiques :

- **Liquide antistatique** : spécialement conçu pour un entretien quotidien de vos surfaces en plexi. Livré en flacon spray de 1L.
- **Polish 1** : pour combler les micros rayures occasionnées par les poussières. En bidon de 1L.
- **Polish 2** : pour les rayures importantes dues aux déplacements ou aux frottements. En bidon de 1L.
- **Gants** en coton blanc, lot de 10 paires.

Réf.	Visuel	Désignation
E7810000	A	Liquide antistatique, 1L
E7810002	B	Polish 1, 1L
E7810003	C	Polish 2, 1L
C6530011		Paire de gants, lot de 10 (taille S)
C6530012		Paire de gants, lot de 10 (taille M)
C6530013		Paire de gants, lot de 10 (taille L)
C6530014		Paire de gants, lot de 10 (taille XL)

Capot 5 faces vissées

Transparence et protection des œuvres



En standard, disponible en deux formats différents, avec ou sans socle. Livré à plat. Réalisation sur mesure selon la taille de vos œuvres, et capot collé : devis sur demande.

Caractéristiques : réalisé en Altuglas® cristal ép. 8 mm avec assemblage par visserie.

Réf.	Désignation	Modèle	Dim. en cm
E7310001	Capot 5 faces	sans socle	H 30 x 30 x 30
E7310002	Capot 5 faces	avec socle	H 30 x 30 x 30
E7310003	Capot 5 faces	sans socle	H 50 x 50 x 50
E7310004	Capot 5 faces	avec socle	H 50 x 50 x 50

Toutes autres dimensions : NOUS CONSULTER.

Chiffon microfibre multi usages

Chiffon en polyester et polyamide parfaitement adapté pour le nettoyage et l'entretien de tous vos PMMA (Altuglas®, Plexiglas®, etc...), optique, verre, instrument...

A utiliser sec ou humide. Se lave en machine à 90° jusqu'à 500 fois. Dim. : 300 x 300 mm.



Réf.	Désignation	Dimensions
C6620003	Chiffon microfibre, lot de 10	300 x 300 mm



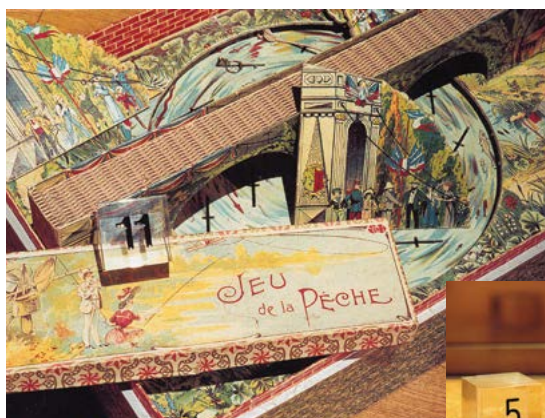

Cubes numérotés gravés ou numéros adhésivés. Réalisation sur mesure.

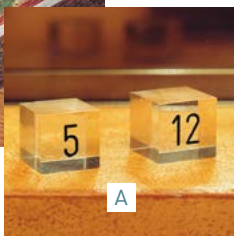

Cube numéroté

Réf.	Vis.	Désignation	Dim. en mm
E7430002	A	Cube numéroté	arête de 15
E7430001	B	Cube numéroté	arête de 30

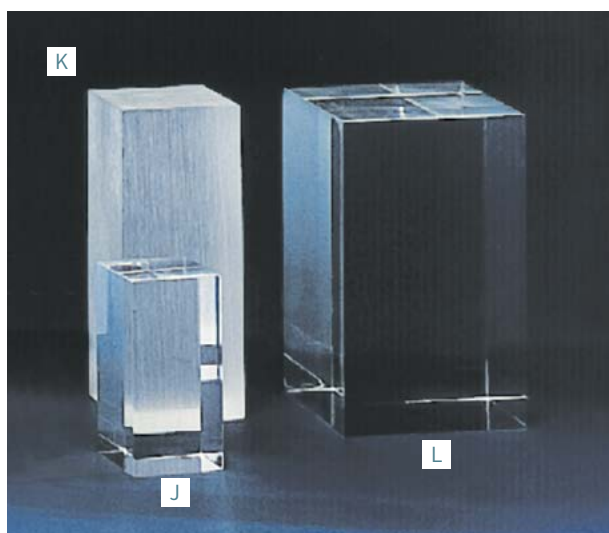

Réalisé en PMMA coulé poli.

Réf.	Vis.	Désignation	Dim. en mm	Quantité
Platine par lot de 10				
E7410034		Carrée	sect 40 x 40 H 10	lot de 10
E7410035		Carrée	sect 50 x 50 H 10	lot de 10
E7410036		Carrée	sect 60 x 60 H 10	lot de 10
E7410037		Carrée	sect 80 x 80 H 10	lot de 10
Autres massifs à l'unité				
E7410003		Cube massif	arête de 30	
E7410004		Cube massif	arête de 40	
E7410005		Cube massif	arête de 50	
E7410006		Cube massif	arête de 60	
E7410007		Cube massif	arête de 80	
E7410008		Cube massif	arête de 100	
E7410009		Parallélépipède	sect 20 x 20 x H 40	
E7410010	J	Parallélépipède	sect 30 x 30 x H 60	
E7410011		Parallélépipède	sect 30 x 30 x H 90	
E7410012		Parallélépipède	sect 30 x 30 x H 120	
E7410013		Parallélépipède	sect 40 x 40 x H 60	
E7410014		Parallélépipède	sect 40 x 40 x H 90	
E7410015		Parallélépipède	sect 40 x 40 x H 120	
E7410016		Parallélépipède	sect 40 x 40 x H 150	
E7410017		Parallélépipède	sect 50 x 50 x H 70	
E7410018	K	Parallélépipède	sect 50 x 50 x H 100	
E7410019		Parallélépipède	sect 50 x 50 x H 130	
E7410020		Parallélépipède	sect 50 x 50 x H 160	
E7410021	L	Parallélépipède	sect 60 x 60 x H 100	
E7410022		Parallélépipède	sect 60 x 60 x H 140	

Massif

Réf.	Vis.	Désignation	Dim. en mm
E7410023		Platine carrée	sect 50 x 50 x H 20
E7410024	C	Platine carrée	sect 80 x 80 x H 20
E7410025		Platine carrée	sect 100 x 100 x H 20
E7410026		Platine rectangulaire	sect 80 x 50 x H 20
E7410027	D	Platine rectangulaire	sect 100 x 80 x H 20
E7410028		Disque	Ø 80 x H 20
E7410029	E	Disque	Ø 100 x H 20
E7420028		Barreau	sect 50 x 30 x L 100
E7420029		Barreau	sect 50 x 30 x L 150
E7420030	F	Barreau	sect 50 x 30 x L 200
E7420010		Rondin	Ø 30 x H 20
E7420011		Rondin	Ø 30 x H 40
E7420012		Rondin	Ø 30 x H 80
E7420013		Rondin	Ø 30 x H 100
E7420031		Rondin	Ø 40 x H 20
E7420014		Rondin	Ø 40 x H 40
E7420015		Rondin	Ø 40 x H 80
E7420016		Rondin	Ø 40 x H 100
E7420017		Rondin	Ø 40 x H 160
E7420018		Rondin	Ø 50 x H 60
E7420019		Rondin	Ø 50 x H 80
E7420020	G	Rondin	Ø 50 x H 100
E7420021		Rondin	Ø 60 x H 40
E7420023		Rondin	Ø 60 x H 80
E7420024		Rondin	Ø 100 x H 60
E7420025		Rondin	Ø 100 x H 80
E7420026	H	Rondin	Ø 100 x H 100
E7420027	I	Rondin	Ø 100 x H 140

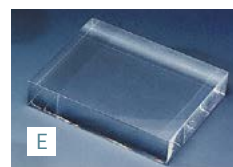
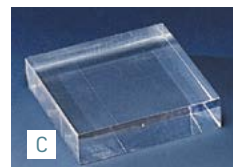

Gradin

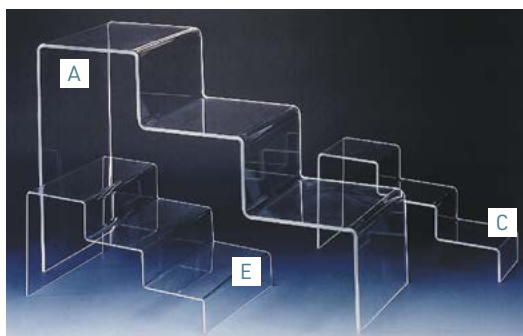
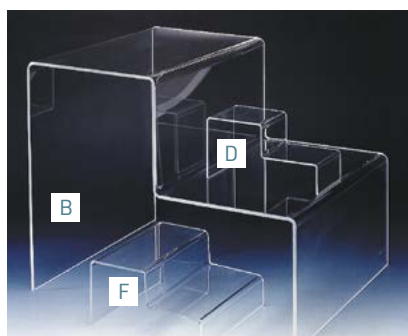

Réf.	Visuel	Désignation	Dim. en mm
E7530001	A	Gradin 3 niveaux	H 360 x L 540 x P 200
E7530002		Gradin 2 niveaux	H 400 x L 500 x P 200
E7530003	B	Gradin 2 niveaux	H 400 x L 500 x P 400
E7530004	C	Gradin 3 niveaux	H 150 x L 300 x P 100

Autres dimensions : nous consulter.

Réf.	Visuel	Désignation	Dim. en mm
E7530005	D	Gradin 2 niveaux	H 110 x L 200 x P 100
E7530006	E	Gradin 3 niveaux	H 150 x L 300 x P 200
E7530007	F	Gradin 2 niveaux	H 110 x L 200 x P 200

Autres dimensions : nous consulter.

Praticable en Altuglas® plié à chaud

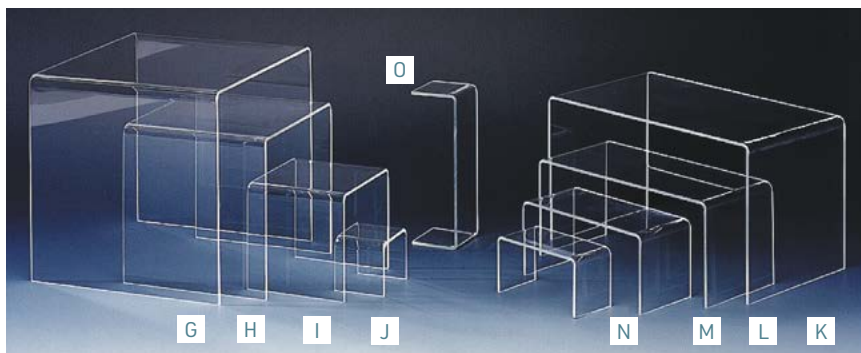

Réf.	Vis.	Désignation	Dim. en mm
E7540001	G	Praticable	H 200 x L 200 x P 200
E7540002	H	Praticable	H 150 x L 150 x P 150
E7540003	I	Praticable	H 100 x L 100 x P 100
E7540009	J	Praticable	H 50 x L 50 x P 50
E7540004	K	Praticable	H 150 x L 250 x P 150
E7540005	L	Praticable	H 100 x L 200 x P 100
E7540006	M	Praticable	H 80 x L 150 x P 70
E7540007	N	Praticable	H 50 x L 100 x P 50
E7540008	O	Praticable	H 50 x L 150 x P 50

Cascade

La disposition en cascade permet la mise en valeur de chaque objet.

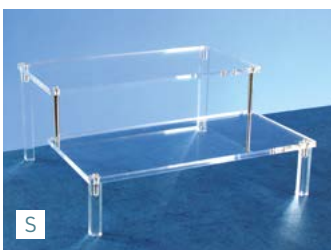

Réf.	Visuel	Désignation	Nbre de marches	Dim. des marches	Dim. hors tout en mm
E7510002		Cascade	2	100 x 60 mm	H 100 x 100 x P 110
E7510006	P	Cascade	3	100 x 60 mm	H 140 x 100 x P 160
E7510001	Q	Cascade	2	100 x 100 mm	H 100 x 100 x P 190
E7510005		Cascade	3	100 x 100 mm	H 140 x 100 x P 280
E7510004		Cascade	2	200 x 60 mm	H 100 x 200 x P 110
E7510008	R	Cascade	3	200 x 60 mm	H 140 x 200 x P 160
E7510009		Cascade	4	200 x 60 mm	H 190 x 200 x P 200
E7510003	S	Cascade	2	200 x 100 mm	H 100 x 200 x P 190
E7510007		Cascade	3	200 x 100 mm	H 140 x 200 x P 280

Pétale

Plateaux réglables en hauteur de forme ronde ou carrée.
4 niveaux.



Réf.	Visuel	Désignation	Ø plateau	Hauteur totale
E7550011	T	Pétale rond	55 mm	160 mm
E7550004		Pétale carré	60 x 60 mm	160 mm
E7550005		Pétale carré	80 x 80 mm	200 mm
E7550006		Pétale carré	100 x 100 mm	250 mm
E7550007		Pétale carré	120 x 120 mm	300 mm

Support incliné

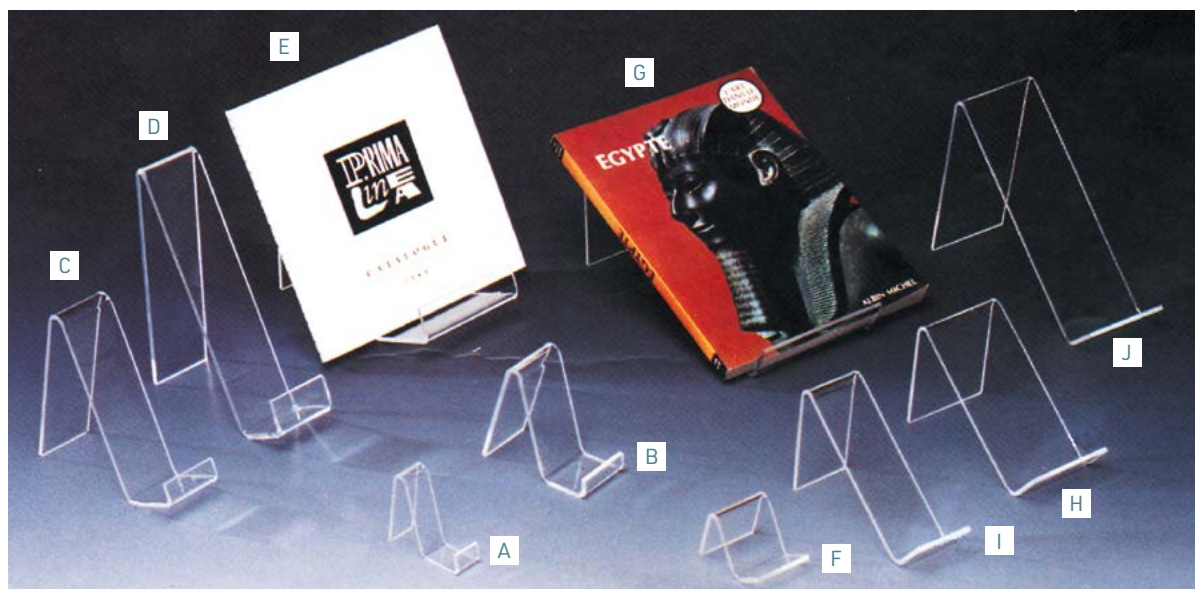

Réf.	Vis.	Désignation	Dim. en mm	Profondeur utile en mm
E7570006	A	Support incliné avec rebord	H 55 x L 18 x P 56	30
E7570007	B	Support incliné avec rebord	H 80 x L 38 x P 70	40
E7570008	C	Support incliné avec rebord	H 120 x L 38 x P 115	40
E7570009	D	Support incliné avec rebord	H 155 x L 38 x P 155	40
E7570010	E	Support incliné avec rebord	H 135 x L 80 x P 150	60
E7570005	F	Support incliné base droite	H 45 x L 38 x P 38	20
E7570001	G	Support incliné base droite	H 80 x L 100 x P 200	30
E7570002	H	Support incliné base droite	H 80 x L 60 x P 125	30
E7570003	I	Support incliné base droite	H 80 x L 40 x P 125	30
E7570004	J	Support incliné base droite	H 120 x L 60 x P 180	20

Chevalet



S'emboîte en un instant.
Existe en deux modèles :
PM : ouverture 16 cm.
Dos H 15 cm.
GM : ouverture 20 cm.
Dos H 22 cm.

Caractéristiques : en PMMA extrudé ép. 4 mm

Réf.	Désignation
E7560020	Chevalet emboîtable Petit Modèle, lot de 5
E7560021	Chevalet emboîtable Grand Modèle, lot de 5

Support simple



Réf.	Visuel	Désignation	Dim. en mm
E7580006	K	Support simple	H 180 x L 300
E7580007	L	Support simple	H 220 x L 400
E7580008	M	Support simple	H 300 x L 210
E7580009	N	Support revue A4	H 300 x L 220

Mini Chevalet

Idéal pour tous les objets jusqu'à 5 cm, très stable.
Vendu par lot de 10.

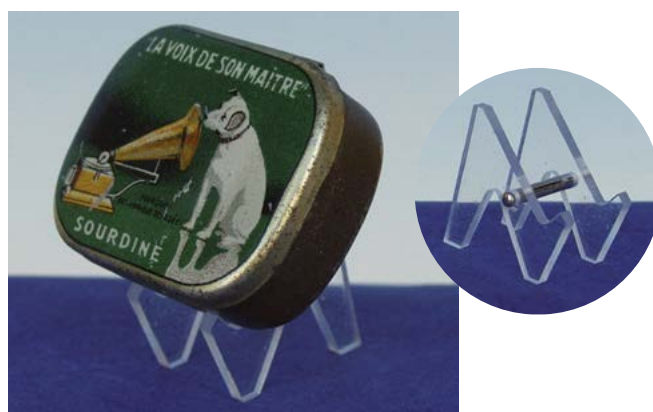

Réf.	Désignation	Dim. écartement
E7560018	Mini chevalet, lot de 10	50 x 50 mm

Chevalet Transparent

Chevalet droit réglable

8 points de réglage
(par pas de 30 mm).
Dimensions :
H 500 x L 300 x P 240 mm.



Réf.	Vis.	Désignation	Format de tableau
E7140011	E	Chevalet droit réglable	max. H 600 x L 800 mm

Chevalet de table

3 positions pour
placer le dossier.



Réf.	Visuel	Désignation	Format de cadre
E7140001		Chevalet de table	100 x 150 mm
E7140002		Chevalet de table	150 x 200 mm
E7140003	F	Chevalet de table	200 x 300 mm
E7140004		Chevalet de table	300 x 400 mm
E7140005		Chevalet de table	400 x 500 mm

Chevalet

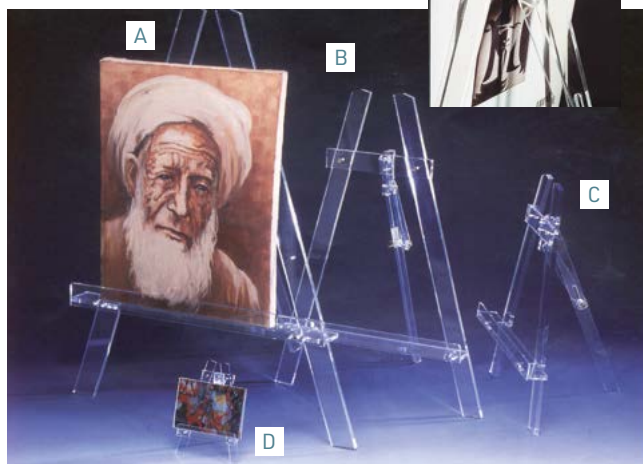

Réf.	Visuel	Désignation	Dim. en mm
E7140015	A	Chevalet	H 1 300
E7140014	B	Chevalet	H 700
E7140013	C	Chevalet	H 500
E7140012	D	Chevalet	H 200

Chevalet articulé

Idéal pour tous les objets ronds et plats avec ses bras articulés. Grande stabilité.

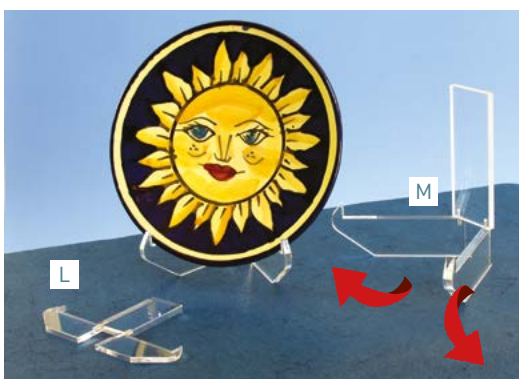

Réf.	Visuel	Désignation	Dim. écartement
E7560007		Chevalet articulé	40 à 60 mm
E7560008	G	Chevalet articulé	50 à 80 mm
E7560009		Chevalet articulé	80 à 120 mm
E7560010		Chevalet articulé	120 à 180 mm
E7560011	H	Chevalet articulé	150 à 250 mm
E7560012		Chevalet articulé	250 à 350 mm

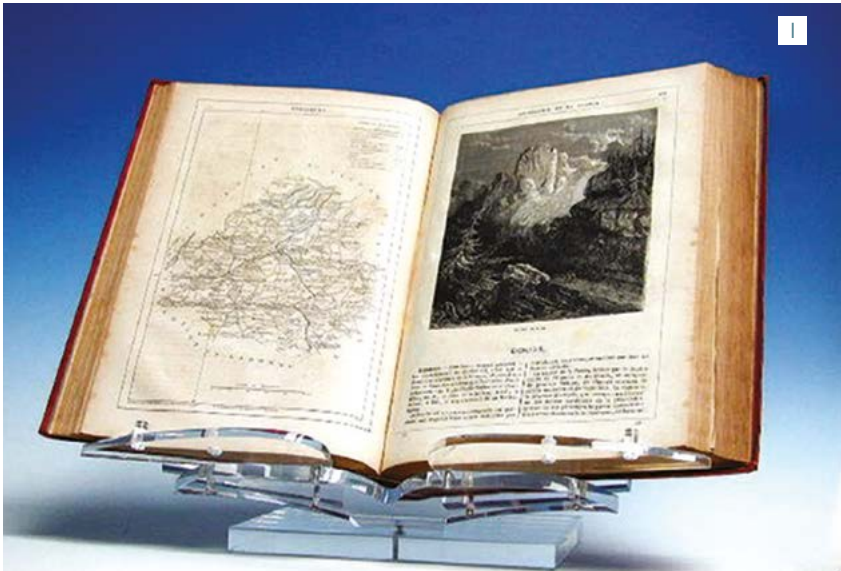

Lutrin ouvrage précieux

Multiplés réglages selon les dimensions du livre et les pages que vous souhaitez exposer

Lutrin spécialement conçu pour respecter les ouvrages précieux. Réalisé en cristal acrylique. Existe en 2 modèles :

Lutrin petit modèle (PM) pour des dim. max. du livre ouvert de 50 x 35 cm.
Lutrin grand modèle (GM) pour des dim. max. du livre ouvert de 70 x 50 cm.

Réf.	Vis.	Désignation	Dim. en cm
E7210006	I	Lutrin petit modèle	H 22 x L 40 x P 22
E7210007		Lutrin grand modèle	H 36 x L 45 x P 35



Nombreux réglages pour s'adapter à la largeur du dos et à l'épaisseur du livre.

Lutrin de table

Existe en deux modèles : format A4 vertical ou A3 horizontal.
 Muni de 4 patins antidérapants.

Caractéristiques : Altuglas® ép.8, pied de section 40 x 40 mm.
 Dimensions : H 400 mm. Socle 200 x 200 mm.
 Livré à plat, montage par visserie fournie.

Réf.	Visuel	Désignation
E7210030	J	Lutrin de table A4 Vertical
E7210031	K	Lutrin de table A3 Horizontal

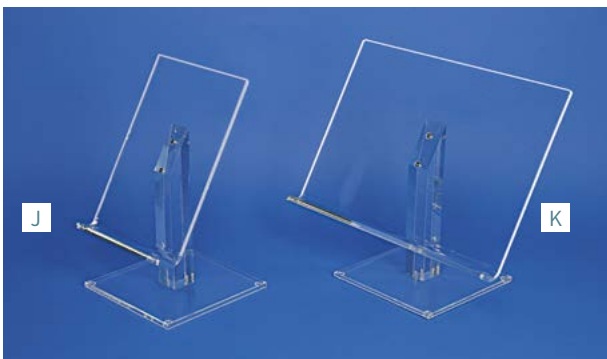

Chevalet de table

Idéal pour la présentation en vitrine



Chevalet muni de 3 encoches pour régler la position du dossier.

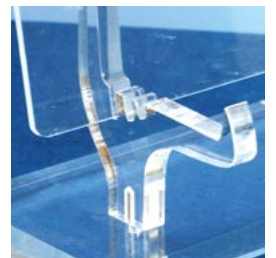

Réf.	Visuel	Désignation	Format de cadre
E7140006	L	Chevalet	200 x 300 mm
E7140007		Chevalet	300 x 400 mm
E7140008		Chevalet	400 x 500 mm

Support magnétique

Pour objet jusqu'à 1,5 kg et longueur 70 cm. Socle Ø 9 cm. Rallonge aimantée de 5 et 10 cm sur demande.



Pour objet jusqu'à 250 gr et longueur 25 cm. Socle Ø 9 cm



Détail : support magnétique orientable avec double articulation



Réf.	Visuel	Désignation	Dimensions
E7670009	A	Support magnétique	H tige 150 mm pour objet 250 gr
E7670010	B	Support magnétique	H tige 150 mm pour objet 1,5 kg

Support revolver

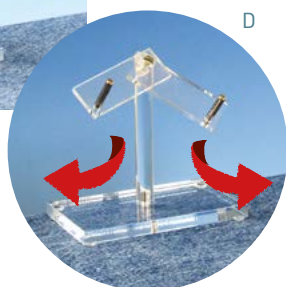

Réf.	Visuel	Désignation	Dimensions
E7670006	C	Support revolver arme petite	H 90 mm
E7670007	D	Support revolver arme moyenne	H 110 mm
E7670008		Support revolver arme grande	H 150 mm

Support pour arme blanche

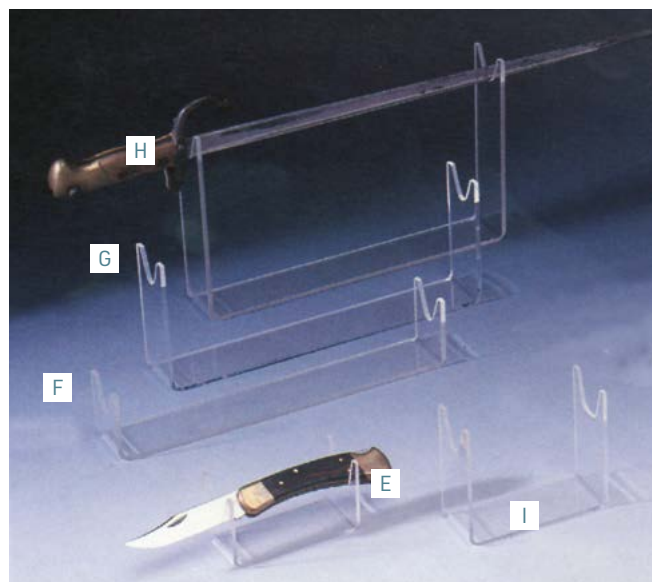

Réf.	Visuel	Désignation	Dimensions
E7670001	E	Support arme blanche	H 60 x L 100 x P 50 mm
E7670002	F	Support arme blanche	H 60 x L 300 x P 50 mm
E7670003	G	Support arme blanche	H 120 x L 300 x P 50 mm
E7670004	H	Support arme blanche	H 180 x L 300 x P 50 mm
E7670005	I	Support arme blanche	H 100 x L 120 x P 50 mm

Support tunique et coiffure

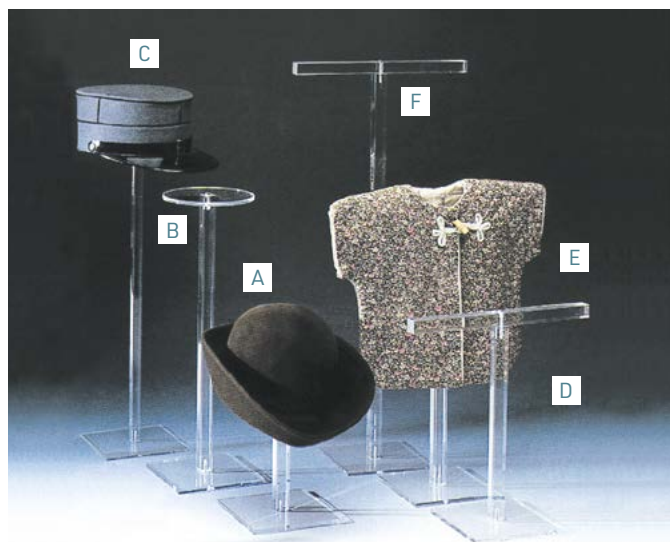

Réf.	Visuel	Désignation	Dimensions en mm
E7640001	A	Pied pour coiffure	H 300 x Ø 90 - base 150 x 150
E7640002	B	Pied pour coiffure	H 450 x Ø 90 - base 150 x 150
E7640003	C	Pied pour coiffure	H 600 x Ø 90 - base 150 x 150
E7640004	D	Support tunique	H 300 x L 250 - base 150 x 150
E7640005	E	Support tunique	H 450 x L 300 - base 150 x 150
E7640006	F	Support tunique	H 650 x L 300 - base 150 x 150

Mini loupe



Grossissement x 2,2
Hauteur maximale : 13 cm, Ø 55 mm
Socle : 90 x 40 mm, ép. 9 mm.

Réf.	Vis.	Désignation
E7680001	G	Mini-loupe sur tige réglable

Support pour médaille, monnaie et porte décoration

Pour la présentation de vos médailles support autoportant d'une totale transparence.

Fixation de la médaille modèle simple **par simple aimant** et façade avant pivotante pour une mise en place facile et respectueuse de l'intégrité du tissu de la médaille. Pour le modèle triple, les médailles sont suspendues sur un jonc en PMMA.

Pour les monnaies, 2 taquets en acier nickelé permettent de positionner la monnaie au centre du support.



Réf.	Vis.	Désignation	Dim. en mm	Ø médaille
E7630005		Porte-médaille	40 x 60	20 à 35 mm
E7630006		Porte-médaille	60 x 70	30 à 40 mm
E7630007	H	Porte-médaille	70 x 90	40 à 50 mm
E7630008		Porte-médaille	80 x 100	50 à 60 mm
E7630009		Porte-médaille	90 x 110	60 à 70 mm
E7630001		Porte-médaille	100 x 120	70 à 80 mm
E7630003		Porte-médaille	110 x 130	80 à 90 mm
E7630004		Porte-médaille	120 x 140	90 à 100 mm
E7630010		Porte-décoration	75 x 160	1 ruban
E7630012	I	Porte-décoration	75 x 110	1 ruban
E7630011	J	Porte-décorations	200 x 150	3 à 4 rubans



Format type médaille du travail



Recto

Verso

Présentoir pour éventail



S'adapte à tous les modèles d'éventail grâce au système réglable de ses bras pivotants et à son attache centrale.

Réf.	Visuel	Désignation	Rayon moyen de l'éventail
E7620001	A	Présentoir éventail	200 mm
E7620002		Présentoir éventail	300 mm

A

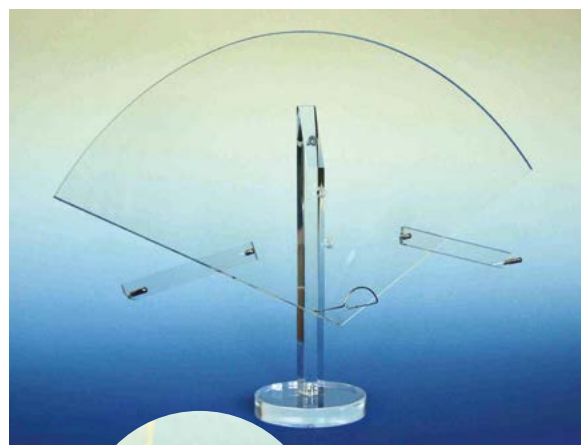

La partie inférieure de l'éventail est bloquée par une attache métallique. Très discrète, cette attache coulisse et s'adapte à la forme de l'éventail.

Socle pour forme arrondie

Réf.	Visuel	Désignation	Dim. en mm
E7560001		Berceau	30 x 35
E7560002	B	Berceau	40 x 50
E7560003		Berceau	55 x 70
E7560004		Berceau	80 x 90
E7560005		Berceau	120 x 150



B

Socle pour minéraux, tasse et soucoupe



C



Réf.	Visuel	Désignation
E7660001	C	Socle tasse et soucoupe

Porte-cartel et porte-étiquette

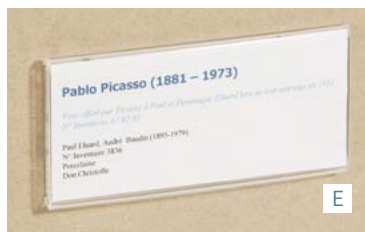

E

Entraxe 90 mm. Ép. totale : 10 mm.



D

Réf.	Visuel	Désignation	Format bristol (mm)
E7720001	D	Porte-cartel	L 40 x P 30 x ép. 8
E7720002	E	Porte-cartel (en 2 parties)	H 65 x L 140

Support incliné pour document



M

N

J

K

L

Réf.	Visuel	Désignation	Dim. en mm
E7230001	J	Support incliné	format H 65 x L 90
E7230003	K	Support incliné	format H 90 x L 130
E7230005	L	Support incliné	format H 130 x L 180
E7230007	M	Support incliné	format H 130 x L 90
E7230006		Support incliné	format 1/3 A4 vertical
E7230008		Support incliné	format A5 vertical
E7230002		Support incliné	format A5 horizontal
E7230009	N	Support incliné	format A4 vertical
E7230004		Support incliné	format A4 horizontal
E7230010		Support incliné	format A3 vertical
E7230011		Support incliné	format A3 horizontal

Porte-nom

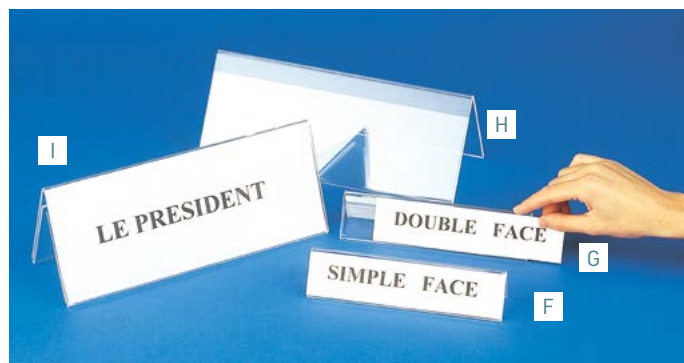

I

H

G

F

Réf.	Visuel	Désignation	Lot	Format bristol (mm)
E7710011	F	Porte-nom simple face	5	H 44 x L 210
E7710012	G	Porte-nom double face	5	H 44 x L 210
E7710013	H	Porte-nom simple face	5	H 105 x L 300
E7710014	I	Porte-nom double face	5	H 105 x L 300

Porte-cartel incliné

Simplicité d'utilisation (insertion latérale)

Protection du cartel

Inclinaison de lecture

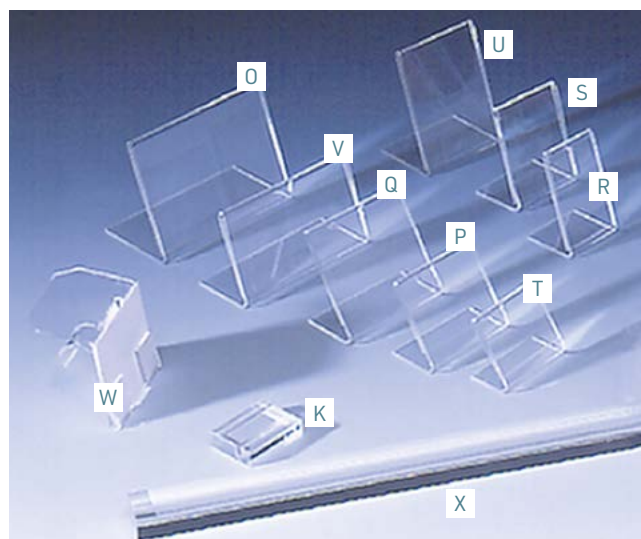

O

V

Q

P

T

R

S

W

K

X

Réalisé en PMMA plié à chaud

Réf.	Vis.	Désignation	Format bristol (mm)	Inclinaison
E7710001	O	Porte-cartel	H 75 x L 100	60°
E7710002	P	Porte-cartel	H 60 x L 50	60°
E7710003	Q	Porte-cartel	H 65 x L 70	60°
E7710004	R	Porte-cartel	H 60 x L 40	60°
E7710005	S	Porte-cartel	H 50 x L 60	60°
E7710006	T	Porte-cartel	H 40 x L 50	60°
E7710007	U	Porte-cartel	H 75 x L 60	70°
E7710008	V	Porte-cartel	H 53 x L 95	70°
E7710009		Porte-étiquette pince	H 30 x L 30 x P 15	
E7710010	W	Porte-étiquette pince	H 55 x L 60	
E7230012	X	Barreau	H 20 x L 500 x P 20	

Cartel

Une gamme complète de support cartel pour la présentation de vos œuvres

Cartel amovible

Idéal pour les expositions temporaires

Sur tout support lisse, sans altération



Impression avec fond trame pour plus de visibilité

Pour vous permettre de modifier régulièrement vos cartels, nous vous proposons un **support amovible transparent**, à positionner contre une vitre à l'intérieur d'une vitrine ou sur un panneau d'exposition. Il n'endommage pas son support même après plusieurs mois. Vous pouvez ainsi modifier à l'envie vos cartels en cas de modification du parcours de visite et ce pour un coût minime.

Support de cartel d'exposition

Grande facilité de changement du cartel protégé sous une plaque en Plexiglas®

Caractéristiques : corps en aluminium laqué époxy noir à visser au mur. Composé de 3 éléments pour un effet galbé. Insertion du document entre une plaque résine acrylique (ou PMMA) ép. 2 mm et une plaque PVC de fond.

Réf.	Visuel	Désignation	Dim. en cm
E4210001N	A	Support cartel d'exposition	H 10 x L 21
E4210002N	B	Support cartel d'exposition	H 8 x L 15,5
E4210003N	C	Support cartel d'exposition	H 6,5 x L 12
E4210004N	D	Support cartel d'exposition	H 15,5 x L 15,5



L 21 x H 10 cm



L 15,5 x H 8 cm



L 12 x H 6,5 cm

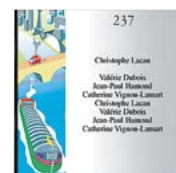

L 15,5 x H 15,5 cm

RÉALISATION SUR MESURE



Piètement pour cartel

Accessoires complémentaires au support de cartel ci-dessus (à commander en sus), idéal pour les sites ne pouvant pas poser de cartel en mural. Existe en deux hauteurs : H 60 et H 123 cm. **Caractéristiques** : base lestée pour une grande stabilité. Entièrement réalisé en métal laqué noir époxy. Existe en 2 hauteurs.

Réf.	Visuel	Désignation	Dim. en cm
E4210010N	E	Piètement petit format	H 60 x L 15
E4210011N	F	Piètement grand format	H 123 x L 20

Piètement H 123 cm avec cartel format 15,5 x 15,5 cm



Piètement H 60 cm avec cartel format 12 x 6,5 cm

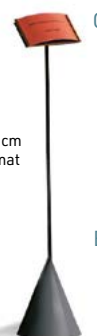

Assemblage d'une plaque de signalétique sur un pied E4210010N ou E4210011N

Grille acier zinguée Cesto

Finition zinguée naturelle

Grille de présentation modulable pour toutes les expositions, en intérieur comme en extérieur grâce à sa finition zinguée. Sa structure en fil Ø 10 mm lui confère robustesse et rigidité. Accessoire disponible : fixation inter grilles, pied d'extrémité pour stabiliser une grille de manière individuelle.

Caractéristiques : contour en fil Ø 10 mm, maille en fil Ø 5 mm 10 x 30 cm. Dim. H 200 x L 100 cm. Poids : 11 kg.



A



B



C



Porte-affiche plexi avec 2 pattes arrière de fixation. Disponible également en 40 x 60 cm.

Grille d'exposition

- Assemblage rapide sans outil
- Finition zinguée ou laquée époxy

Gamme de grilles en acier résistantes pour toutes vos manifestations en intérieur comme en extérieur avec la finition zinguée.

Grilles d'exposition à assembler en quinconce ou en linéaire grâce à leurs piétements qui les rendent autoportantes. Montage grâce à deux charnières fournies avec chaque grille.



Autres accessoires : [NOUS CONSULTER](#)

Réf.	Visuel	Désignation	Modèle
E2620001	A	Grille zinguée Cesto	H 200 x L 100
E2629001	B	Pied pour grille	H 30 x L 50
E2629002	C	Lot de 3 fixations	
E2910003	D	Porte-affiche plexi	A4 horizontal
E2910004	E	Porte-affiche plexi	A4 vertical
E2910005	F	Porte-affiche plexi	A3 horizontal
E2910006	G	Porte-affiche plexi	A3 vertical
E2910007		Porte-affiche plexi	40 x 60 horizontal
E2910008		Porte-affiche plexi	40 x 60 vertical

Systemes Panneau et grille

- Facile à monter
- Autoporteur
- Assemblage entre eux par un piètement
- Utilisation recto verso

Gamme de panneaux et de grilles d'exposition à agencer en toute facilité et à moduler en toute simplicité.

Montés sur piètement équipé d'une embase ronde ou rectangulaire, chaque élément peut être autoporteur et/ou assembler en ligne.

Vous pouvez également réaliser toute configuration à 45° ou 90° selon le modèle grâce aux séries d'encoches intégrées au piètement. Pour un panneau isolé prévoir 2 piètements, pour un assemblage en continu prévoir 1 piètement par panneau ou grille + 1.

Existe en différente finition : grille laquée, panneau feutrine, panneau liège et panneau blanc effaçable et magnétique.

De nombreux accessoires sont disponibles : éclairage basse-tension, porte-affiche transparent, tablette inclinée, etc..



Panneau autoporteur Arès

Configuration à 45°

Feutrines et grilles disponibles en différents coloris

Caractéristiques :

Panneau liège : encadrement aluminium anodisé. Poids : 17 kg.

Dimensions : H 172 x L 122 x ép. 2,5 cm.

Panneau feutrine : bleu marine ou grise, avec intérieur en faltex et encadrement aluminium anodisé ou laqué en 3 coloris, choix à préciser à la commande. Poids : 15 kg.

Dimensions : H 172 x L 122 x ép. 2,5 cm.

Grille plane : cadre en fil acier Ø 8 et maille Ø 4 mm dimensions 10 x 5 cm. Existe en 3 coloris, choix à préciser à la commande. Poids : 4 kg. Dimensions : H 172 x L 122 x ép. 0,8 cm.

Piètement : réalisé avec un tube aluminium H 185 x Ø 5 cm, embase noire. Poids : 7,50 kg.

NUANCIER

2 coloris de feutrine au choix à préciser à la commande



Bleu foncé Gris

3 coloris d'encadrement



Alu Anodisé Bleu RAL 5002 Rouge RAL 3003

Grille : 3 coloris au choix à préciser à la commande



Gris Bleu Rouge



Réf.	Visuel	Désignation
E2711001	A	Grille plane laquée époxy
E2711002	B	Panneau liège encadrement alu anodisé
E2711003AS		Panneau feutrine bleu marine encadrement alu anodisé
E2711004AS	C	Panneau feutrine grise encadrement alu anodisé
E2711003XX		Panneau feutrine bleu marine encadrement alu laqué
E2711004XX		Panneau feutrine grise encadrement alu laqué
E2711005	D	Piètement anodisé alu embase noire

A la commande préciser les coloris choisis pour les revêtements laqués époxy.

Panneau autoporteur Éos

Configuration à 90°

Existe en deux hauteurs

Les panneaux liège, les panneaux blancs magnétiques, les grilles existent en **2 hauteurs** : classique (H 180) et demi (H 85 cm).

Caractéristiques :

Panneau liège : encadrement aluminium anodisé. Poids : 9 et 10 kg.

Panneau laqué blanc magnétique : encadrement aluminium anodisé. Poids : 10 et 18 kg.

Grille : cadre en fil Ø 8 et maille Ø 4 mm dim. 10,5 x 8 cm. Poids : 3 et 6 kg.

Piètement : réalisé en acier chromé avec socle laqué époxy noir Ø 34 cm. Tube Ø 4 cm. Hauteur : 1,90 m. Poids : 5,70 kg.

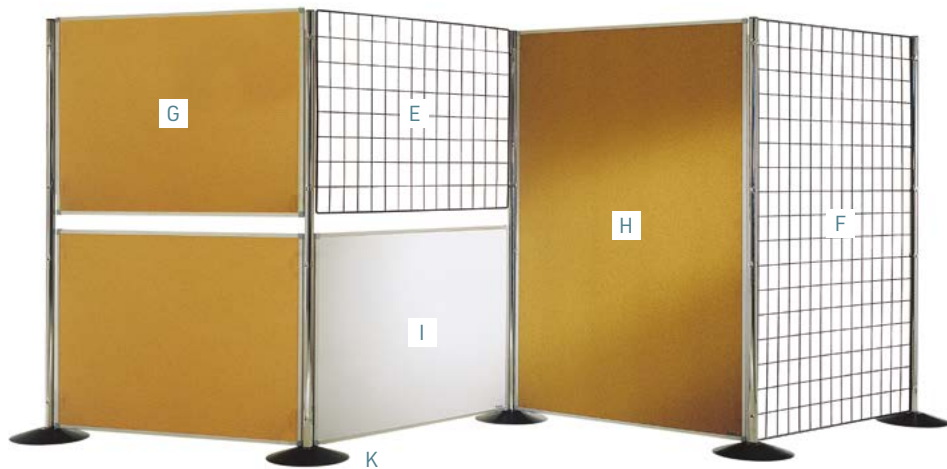

Réf.	Visuel	Désignation	Poids kg	Dim. en cm
E2710001	E	Demi-grille noire	3	H 85 x L 120 x ép. 3,6
E2710002	F	Grille noire	6	H 180 x L 120 x ép. 3,6
E2710003	G	Demi-panneau liège	9	H 85 x L 120 x ép. 3,6
E2710004	H	Panneau liège	10	H 180 x L 120 x ép. 3,6
E2710006	I	Demi-panneau laqué blanc	10	H 85 x L 120 x ép. 3,6
E2710007	J	Panneau laqué blanc	18	H 180 x L 120 x ép. 3,6
E2710011	K	Piètement chromé	5,70	H 190

Accessoires

Éclairage basse-tension 50 W

Luxo 1 pour les panneaux et Luxo 5 pour les grilles. Disponible en noir et en blanc. Lampe en sus. Fil d'alimentation L 3 m. Descriptif complet [VOIR PAGE 42](#).

Porte-affiche transparent

Formats A4 et A3, horizontal ou vertical.

Kit accrochage acier

Tige acier équipé d'un crochet capacité poids porté 10 kg.

Support documentation et objet

Tablette, porte-documentation et porte-livre réalisés en fil noir ou gris complètent la gamme.

Crochet S

Lot de 100.



Réf.	Visuel	Désignation	Modèle	Dim. en cm
E2910003	L	Porte-affiche plexi		A4 horizontal
E2910004	M	Porte-affiche plexi		A4 vertical
E2910005	N	Porte-affiche plexi		A3 horizontal
E2910006	O	Porte-affiche plexi		A3 vertical
E2719000	P	Kit d'accrochage avec tige 1 m et crochet		
T1220002	Q	Porte-documentation noir A4 noir ou gris		
T1220003	R	Porte-livre incliné noir ou gris		
T1220004		Tablette droite noire ou grise		
E2910001IN		Crochet S, jeu de 100		L 2 x P 1,6
P7119001		Sachet de 20 plots aimantés		
E2920001		Luxo 1* (pour panneau)	50 W	
E2920005	S	Luxo 5* (pour grille)	50 W	

* Lampe en sus à ajouter à la commande, [VOIR PAGE 42](#).

Panneau Tempo



Panneau Tempo équipé d'embases de stabilisation.

Montage rapide, stockage aisé

Le programme Tempo vous propose de concevoir et de mettre en œuvre vos expositions en toute modularité grâce à son système module départ (panneau + 2 mâts) et module suivant (panneau + 1 mât).

Deux remplissages sont disponibles : mélaminé blanc et PVC blanc. Vous pouvez également choisir votre panneau Tempo équipé de **mât 4 départs ou 8 départs**.

Livré en kit, il s'assemble très facilement à l'aide d'une simple clé Allen (fournie). Démonté, il occupe un minimum de volume pour en faciliter le transport et le stockage.

De nombreux accessoires sont disponibles (**VOIR PAGE 35**) : kit d'accrochage acier ou perlon, caisse de transport et de stockage ainsi que des embases pour utiliser les panneaux en ligne ou en individuel (il devient ainsi autoporteur) et un éclairage double basse-tension linkable.

Caractéristiques : mâts et traverses en aluminium laqué, peinture époxy blanc.



LES DIFFÉRENTS TYPES DE PANNEAUX

Remplissage disponible en 2 matériaux, du plus lourd au plus léger :

- **Mélaminé blanc** ép. 8 mm. Classement au feu M2. Poids au m² : 5,1 kg.

Remplissage mélaminé blanc M1 : **NOUS CONSULTER.**

- **PVC blanc** ép. 6 mm. Classement au feu M1. Poids au m² : 3,3 kg.



© Ecole Bilingue Internationale de Provence

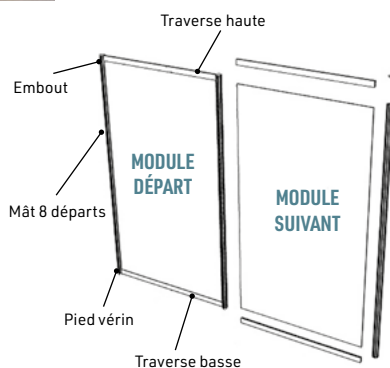

Mât 4 départs

Mât 8 départs

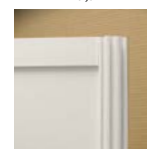
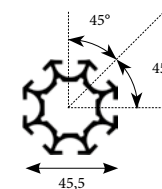
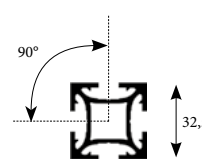

Construction : pour assembler vos panneaux, partir d'un panneau **module départ** composé de 2 mâts puis de panneau **module(s) suivant(s)** composé(s) de 1 mât.

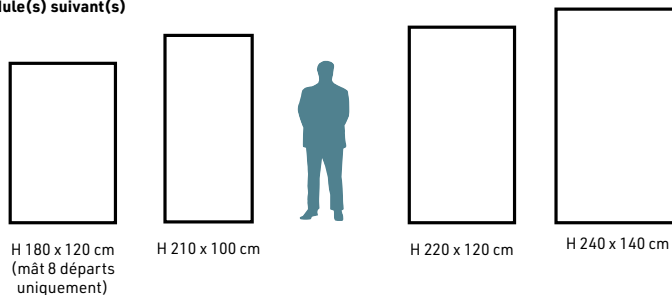

Dimensions	Module départ (2 mâts), référence	Module suivant (1 mât), référence
------------	-----------------------------------	-----------------------------------

TEMPO MÂT 4 DÉPARTS

Panneau mât 4 départs, remplissage en mélaminé blanc

H 210 x 100 cm	E2114001	E2114002
H 220 x 120 cm	E2114003	E2114004
H 240 x 140 cm	E2114005	E2114006

Panneau mât 4 départs, remplissage en PVC blanc

H 210 x 100 cm	E2114020	E2114021
H 220 x 120 cm	E2114022	E2114023
H 240 x 140 cm	E2114024	E2114025

TEMPO MÂT 8 DÉPARTS

Panneau mât 8 départs, remplissage en mélaminé blanc

H 180 x 120 cm	E2118003	E2118004
H 210 x 100 cm	E2118005	E2118006
H 220 x 120 cm	E2118009	E2118010
H 240 x 140 cm	E2118011	E2118012

Panneau mât 8 départs, remplissage en PVC blanc

H 180 x 120 cm	E2118020	E2118021
H 210 x 100 cm	E2118022	E2118023
H 220 x 120 cm	E2118024	E2118025
H 240 x 140 cm	E2118026	E2118027



« Ancienne Créée » - Le Croisic

Accessoires Tempo

Spot sur tige courbe Luxo 1

pour lampe LED. Coloris : blanc ou noir. Fil d'alimentation L 3 m. Lampe en sus. (A)



Spot sur tige droite Luxo 6

pour lampe LED avec gradation. Coloris : blanc ou noir. Fil d'alimentation L 3 m. Lampe en sus. (B)

Embase

Chaque panneau peut être rendu autoporteur grâce à 2 embases, disponibles en 2 modèles : rond, et rectangulaire. Indispensable pour vos configurations en ligne. (C-D)



Caisse de transport et de stockage

Caisse en bois coins renforcés sur 6 roulettes autobloquantes. Capacité : entre 15 et 30 panneaux selon le modèle. Pour les traverses et les mâts, caisses spécifiques également disponibles. Elles vous assureront une durée de vie optimisée de vos panneaux, **NOUS CONSULTER.** (E)



Exemple de caisse de transport et de stockage sur mesure : n.c.

Kit perlon

Kit composé d'une patte de suspension spécifique qui vient se positionner dans la traverse supérieure, d'un fil perlon L 2 m et d'un crochet (poids porté jusqu'à 7 kg). (F)

Kit accrochage

Tige acier L 1 m avec forge spéciale qui vient se positionner dans la rainure supérieure du panneau et crochet autobloquant (jusqu'à 25 kg). 3 coloris disponibles : blanc, noir ou gris. (G)



Réf.	Visuel	Désignation	Modèle
E2920001B	A	Éclairage basse tension 50 W Luxo 1**	Blanc
E2920006B	B	Éclairage basse tension 50 W Luxo 6**	Blanc
E2110001	D	Embase rectangulaire	
E2110002	C	Embase ronde	
E5144000	G	Kit accrochage avec forge et crochet L 1 m*	
E2119010	F	Kit accrochage perlon et crochet	

*Coloris à préciser à la commande : blanc, noir ou gris alu.

**Lampes en sus : VOIR PAGE 42

Panneau Axium

Le programme Axium vous permet de réaliser en toute facilité des espaces d'exposition modulaires grâce à son **système innovant de verrouillage par pince encastrée**. Il vous permet à la fois de gagner du temps mais aussi d'assurer une plus grande pérennité dans le temps des mâchoires d'assemblage.

PRODUIT PRÉSENTÉ AU SITEM 2013.

En option : système d'accrochage par fil perlon ou par tige acier (munie d'une forge spéciale) ; embase ronde de stabilisation pour rendre le panneau autoporteur.

La gamme **Axium Scéno** peut se décliner également en caisson, en panneaux de dimensions différentes. Le remplissage en mélaminé peut être remplacé par un support avec impression directe de vos visuels ou par une bâche tendue imprimée. Une vitrine d'exposition peut être ajoutée dans un caisson de la ligne Axium Scéno.

Caractéristiques techniques : traverses et mât en aluminium. Remplissage en mélaminé 8 mm. Chaque mât est équipé d'un vérin réglable en hauteur pour annuler les aspérités du sol. Livré en kit, avec notice de montage. Démonté, il occupe un minimum de volume pour le transport et le stockage.

Axium Scéno vous permet de réaliser des **caissons** ou des **portiques**, d'imprimer vos **visuels sur tissu** (partie de gauche), d'intégrer des **vitrines** à votre scénographie (partie de droite) **NOUS CONSULTER**.

Poids : à partir de 17 kg.

Hospice Saint-Charles - Exposition Images en Seine



LES PLUS PRODUIT

- Verrouillage rapide grâce à la pince encastrée
- Montage sans outil



DEUX LIGNES DE PANNEAUX

Axium Classic : pour les expositions classiques H180 x L100 cm en module départ (2 mâts) et module suivant (1 mât) avec des mâts 8 départs pour réaliser toute configuration de 45 à 315°.

Axium Scéno : pour des effets plus recherchés, le panneau Axium se décline en Axium Scéno en H 220 x L 100 cm et en 4 coloris : noir, blanc, beige et gris clair. Il s'assemble avec des mâts ronds sans rainure apparente (à commander à l'unité, en sus du panneau composé du remplissage et de 2 traverses haute et basse)

NUANCIER STRUCTURE



NUANCIER MÉLAMINÉ



Réf.	Désignation	Modèle	Dim. en cm
Axium Classic mât 8 départs			
E2121810B	Axium Classic	Module départ (2 mâts) blanc	H 180 x L 100
E2121811B	Axium Classic	Module suivant (1 mât) blanc	H 180 x L 100

Réf.	Dim. cm	Blanc	Beige	Gris	Noir
Axium Scéno H 220 x L 100					
		E2122200B	E2122200BE	E2122200G	E2122200N
Mât 2 départs 180°	H 220	E2122290B	E2122290BE	E2122290AS	E2122290N
Mât de finition	H 220	E2122291B	E2122291BE	E2122291AS	E2122291N
Mât 2 départs 90°	H 220	E2122292B	E2122292BE	E2122292AS	E2122292N
Mât 3 départs	H 220	E2122293B	E2122293BE	E2122293AS	E2122293N
Mât 4 départs	H 220	E2122294B	E2122294BE	E2122294AS	E2122294N
Mât orientable	H 220	E2122295B	E2122295BE	E2122295AS	E2122295N
Axium Scéno H 240 x L 120					
		E2122412B	E2122412BE	E2122412G	E2122412N
Mât 2 départs 180°	H 240	E2122490B	E2122490BE	E2122490AS	E2122490N
Mât de finition	H 240	E2122491B	E2122491BE	E2122491AS	E2122491N
Mât 2 départs 90°	H 240	E2122492B	E2122492BE	E2122492AS	E2122492N
Mât 3 départs	H 240	E2122493B	E2122493BE	E2122493AS	E2122493N
Mât 4 départs	H 240	E2122494B	E2122494BE	E2122494AS	E2122494N
Mât orientable	H 240	E2122495B	E2122495BE	E2122495AS	E2122495N

Un programme complet de mâts Ø 50 mm pour réaliser toutes vos configurations :

Mât 8 départs Axium Classic	Mât de finition Axium Scéno	Mât 2 départs à 180° Axium Scéno	Mât 2 départs à 90° Axium Scéno	Mât 3 départs Axium Scéno	Mât 4 départs Axium Scéno	Mât orientable Axium Scéno 135 à 226°

Chaque mât peut être équipé d'une embase ronde de stabilisation pour vos configurations en ligne droite et pour des panneaux isolés autoporteurs.



Axiom Classic
équipé d'embases de stabilisation
(panneaux autoporteurs)



Triptyque composé de 3 panneaux **Axium Scéno** gris clair, profilés et traverses en aluminium satiné, de deux mâts de finition, d'un mât 2 départs à 180° et d'un mât orientable. Sur l'un des 3 panneaux réalisation d'une impression directe de la photo sur un support type PVC (devis sur demande).



H 180 x 100 cm
Axiom Classic
Mât 8 départs

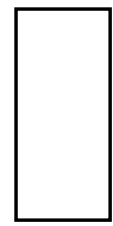

H 220 x 100 cm
Axiom Scéno
Mât rond sans rainure

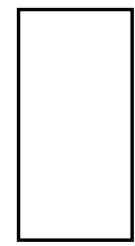

H 240 x 120 cm

Accessoires Axium

Spot sur tige courbe Luxo 1

pour lampe LED. Coloris : blanc ou noir. Fil d'alimentation L 3 m. Lampe en sus. (A)

Spot sur tige droite Luxo 6

pour lampe LED avec gradation. Coloris : blanc ou noir. Fil d'alimentation L 3 m. Lampe en sus. (B)

Embase

Embase ronde Ø 30 cm. Coloris : blanc, noir, beige ou gris. (C)

Kit Perlon

Kit composé d'une patte de suspension spécifique qui vient se positionner dans la traverse supérieure, d'un fil perlon L 2 m et d'un crochet (poids porté jusqu'à 7 kg). (D)

Kit accrochage

Tige acier L 1 m avec forge spéciale qui vient se positionner dans la rainure supérieure du panneau et crochet autobloquant (jusqu'à 25 kg). 3 coloris disponibles : blanc, noir ou gris. (E)

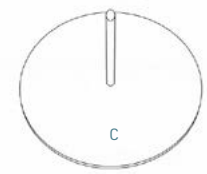

Désignation	Visuel	Modèle	Réf.	Modèle	Réf.	Modèle	Réf.	Modèle	Réf.
Accessoires									
Éclairage basse tension 50 W Luxo 1*	A	Blanc	E2920001B	Noir	E2920001N				
Éclairage basse tension 50 W Luxo 6*	B	Blanc	E2920006B	Noir	E2920006N				
Embase ronde	C	Blanc	E2129000B	Noir	E2129000N	Gris	E2129000G	Beige	E2129000BE
Kit d'accrochage L 1m	D	Blanc	E2129001B	Noir	E2129001N	Gris	E2129001G	Beige	E2129001BE
Kit d'accrochage fil perlon	E	Blanc	E2129002B						

* Lampe en sus : VOIR PAGE 42

Cimaise Vitto 90° et 360°

- Cimaise hauteur 2 m
- Montage simple et rapide
- Les pièces d'assemblage s'emboîtent sans outil
- Finition mélaminé M1 et PMMA translucide

Existe en 2 modèles :

Cimaise Vitto 90° pour vos configurations à angle droit et linéaire, en mélaminé.

Cimaise Vitto 360° pour toutes les configurations au pas de 45°, en mélaminé ou en acrylique opalescent. Le mélaminé est disponible en blanc en standard (autres coloris, nous demander)

Caractéristiques techniques :

Cimaise Vitto 90° : insert dans l'âme du panneau pour emboîter les pièces d'assemblage. Panneau en mélaminé M1 stratifié ép. 19 mm, chants stratifiés 0,4 mm. Poids : 12 kg/m².

Cimaise Vitto 360° : profilé en aluminium satiné arrondi encastré dans l'âme du panneau pouvant recevoir les pièces d'assemblage. Profilé en aluminium satiné. Panneau en mélaminé M1 stratifié ép. 19 mm. Poids 12 kg/m². Panneau en acrylique opalescent ép. 6 mm. Poids : 9 kg/m².

Autres dimensions, [NOUS CONSULTER](#).

Étude gratuite de votre projet.

Attention : **À partir de 10 panneaux L 100 minimum en camion PL.** Les cimaises voyagent à plat et nécessitent des moyens de levage sur site. Notre service commercial est à votre écoute pour vous détailler les conditions techniques d'acheminement.



ÉTUDE
SUR DEMANDE



Cimaise Vitto disponible en H 200 cm et en 4 largeurs :
100 et 70 cm pour les panneaux ainsi que 50 et 25 cm pour la réalisation de caisson et de retour de stabilisation.

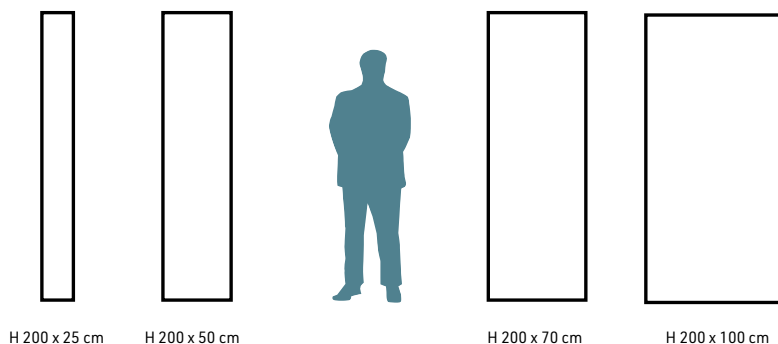

Exemples de configuration
Panneaux en caisson, en ligne, en croix, en vague, etc

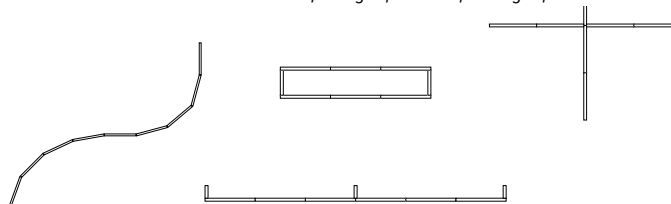

Vitto 360° en acrylique opalescent

NUANCIER



Blanc
(Finition
standard)



Acrylique
transparent
(Vitto 360°
uniquement)

autre coloris :
[NOUS CONSULTER](#)

Désignation	Réf.	Réf.	Réf.	Réf.
Cimaise Vitto 90° H 200	Largeur 25 cm		Largeur 50 cm	
Blanc	E2500925B	E2500950B	E2500970B	E2500910B
Cimaise Vitto 360° H 200	Largeur 70 cm		Largeur 100 cm	
Blanc	E2503625B	E2503650B	E2503670B	E2503610B
Acrylique opalescent	E2503627	E2503652	E2503672	E2503612

Vitto 90°

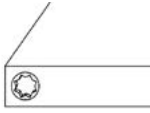

Insert dans l'âme du panneau pour la réalisation de tous les angles à 90°



La jonction 2 départs s'emboîte partie crantée dans l'insert du panneau



La partie lisse vient se positionner dans l'insert du 2^{ème} panneau



Même opération en partie haute

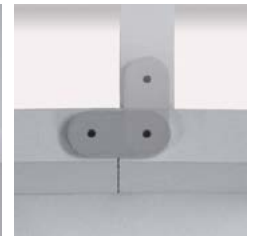

Pour des configurations linéaires et à 90°

Vitto 360°

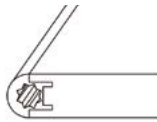

Profilé en aluminium avec insert encastré dans l'âme du panneau pour la réalisation de tous les angles à 45°



La jonction 2 départs s'emboîte partie crantée dans l'insert du panneau



La partie lisse vient se positionner dans l'insert du 2^{ème} panneau



Même opération en partie haute



Pour des configurations à angles multiples

Pièces de jonction

Pièces simples hautes et basses (vendues à l'unité)

Un assortiment de pièces de jonction vous permet d'assembler en ligne, à angle droit ou en T (3 départs) et en croix (4 départs) les panneaux. Egalement disponible en vérin pour les sols nécessitant un réajustage de la planéité.

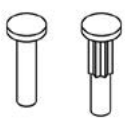

A
Pièce de finition

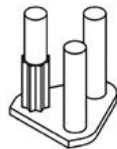

C
Jonction 3 départs en T

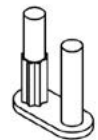

B
Jonction 2 départs

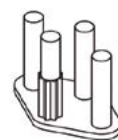

D
Jonction 4 départs en croix



E
Le pied vérin simple se fixe directement dans la jonction



Accessoires :

Pour l'accrochage de vos tableaux ou autres objets, 2 modèles de crochets sont disponibles pour un accrochage recto seul ou recto-verso (sauf pour les panneaux en acrylique opalescent). Pour un accrochage plus lourd, tige acier et crochet 25 kg.

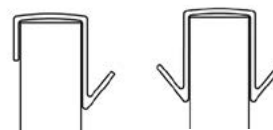

Accrochage recto ou recto-verso
Nota : ne convient pas pour les panneaux en acrylique opalescent

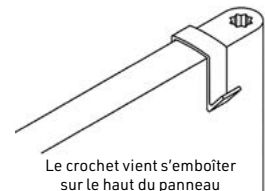

Le crochet vient s'emboîter sur le haut du panneau

Désignation	Vis.	Réf.
Jonction de finition	A	E2509001CR
Jonction de finition + pied vérin		E2509011
Jonction droite / angle de 45° à 315°	B	E2509002
Jonction droite / angle + pied vérin		E2509012
Jonction 3 départs en T	C	E2509003
Jonction 3 départs en T + pied vérin		E2509013
Jonction 4 départs en croix	D	E2509004
Jonction 4 départs en croix + pied vérin		E2509014

Réf.	Désignation
Accessoires	
E2509020	Crochet simple recto, lot de 10
E2509022	Fil perlon avec boucle + crochet réglable, lot de 10
E2509100	Tige d'accrochage acier tige L 1 m + crochet 25 kg

Panneau Novo

Le panneau Novo est une nouvelle solution pour **composer vos espaces d'exposition en toute facilité**. Sa simplicité de mise en œuvre vous permet de **multiplier les configurations à chaque exposition avec seulement 3 pièces** de jonction qui fonctionnent par simple emboîtement :

- une jonction simple pour les assemblages linéaire ou à 90°
- une jonction en T pour un assemblage 3 départs
- une jonction articulée pour réaliser tous les angles entre 0 et 180°

Chaque jonction est disponible avec des pieds vérins pour annuler les aspérités du sol.

Étude gratuite de votre projet.

VERSION
AUTOPORTANTE
NOUS CONSULTER





LES PLUS PRODUIT

- Modulable à l'infini avec seulement 3 types de jonctions
- Montage sans aucun outil
- Extra résistant

Disponible en 3 hauteurs : H 200, 225 et 250 cm ;
et en 5 largeurs : L 25, 50, 70, 100 et 125 cm.
Épaisseur d'un panneau : 40 mm.

Le panneau Novo peut être réalisé en version cloison acoustique ou équipé d'un écran, d'une découpe ou d'une porte. **Étude de votre projet personnalisé à partir de vos besoins.**
Autres coloris que le blanc : **devis sur simple demande.**

Caractéristiques : structure en bois MDF, remplissage en alvéolaire. Revêtement stratifié blanc toutes faces sans démarcation ép. 2 mm résistant aux chocs. Insert en partie haute et basse pour accueillir les pièces de jonction.
Poids : 10 kg/m²



Réf.	Désignation
Cimaise Novo H 200 cm	
E2522001	Cimaise Novo H 200 x L 25 cm
E2522002	Cimaise Novo H 200 x L 50 cm
E2522003	Cimaise Novo H 200 x L 70 cm
E2522004	Cimaise Novo H 200 x L 100 cm
E2522005	Cimaise Novo H 200 x L 125 cm
Cimaise Novo H 225 cm	
E2522201	Cimaise Novo H 225 x L 25 cm
E2522202	Cimaise Novo H 225 x L 50 cm
E2522203	Cimaise Novo H 225 x L 70 cm
E2522204	Cimaise Novo H 225 x L 100 cm
E2522205	Cimaise Novo H 225 x L 125 cm
Cimaise Novo H 250 cm	
E2522501	Cimaise Novo H 250 x L 25 cm
E2522502	Cimaise Novo H 250 x L 50 cm
E2522503	Cimaise Novo H 250 x L 70 cm
E2522504	Cimaise Novo H 250 x L 100 cm
E2522505	Cimaise Novo H 250 x L 125 cm



Attention : **À partir de 10 panneaux L 100 minimum en camion PL.** Les cimaises voyagent à plat et nécessitent des moyens de levage sur site. Notre service commercial est à votre écoute pour vous détailler les conditions techniques d'acheminement.

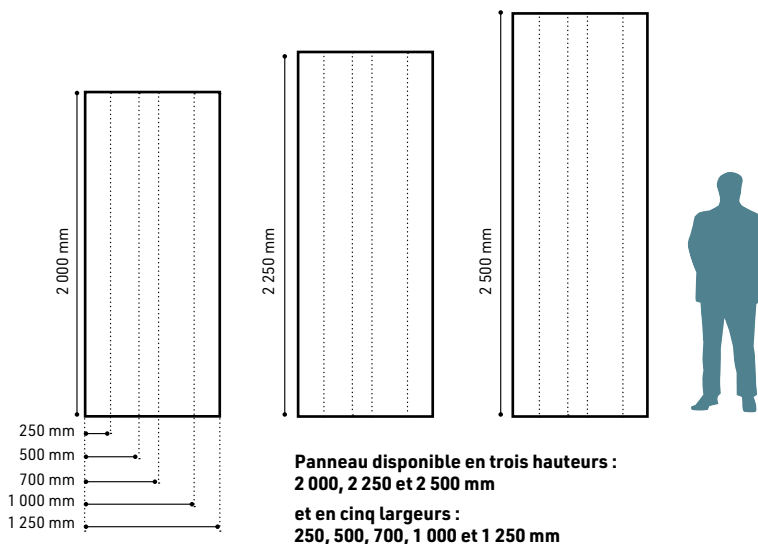

Entièrement modulable grâce aux jonctions articulées

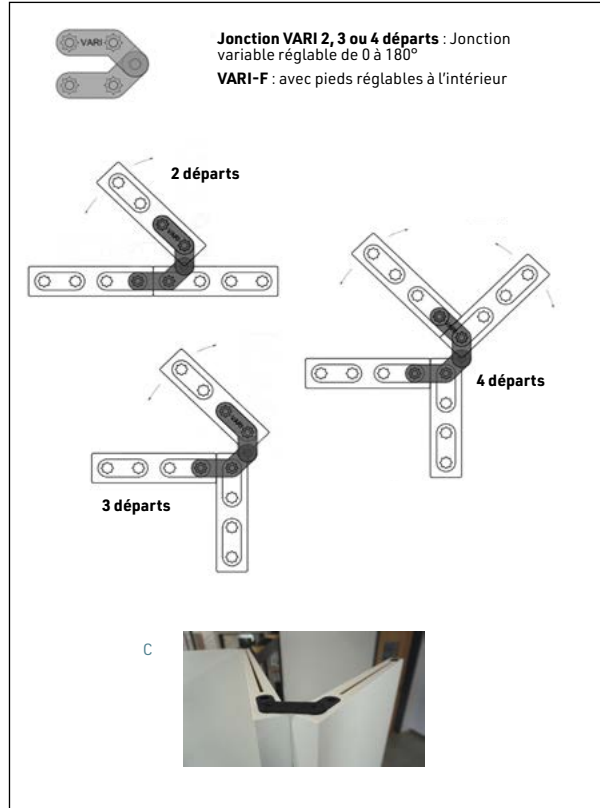
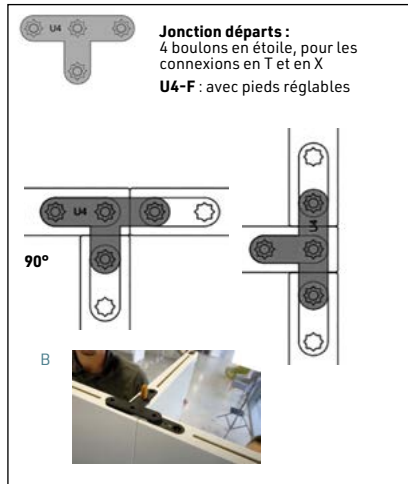
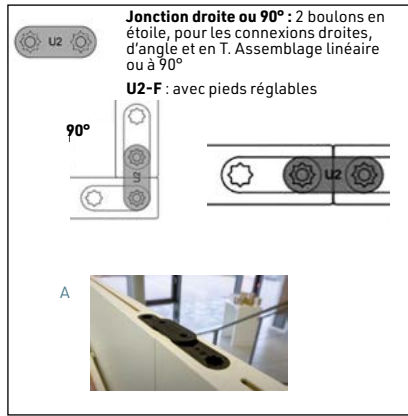

De nombreux accessoires sont disponibles : dans l'âme du panneau une rainure permet l'emboîtement d'un crochet pour la suspension d'un fil perlon pour l'accrochage des cadres ; un éclairage en partie haute reliable par câble wieland.



Accrochage des oeuvres



Piètements réglables



Cache pour dissimuler les piètements



Caisse de transport : réalisation à partir de votre parc de panneaux : **NOUS CONSULTER.**

Réf.	Vis.	Désignation
Pièces de jonction		
E2529010	A	Jonction droite ou angle à 90°
E2529011		Jonction droite ou angle à 90° avec vérin réglable
E2529020	B	Jonction 3 départs en T ou X
E2529021		Jonction 3 départs en T ou X avec vérins réglables
E2529030	C	Jonction angle variable 0-180°
E2529031		Jonction angle variable 0-180° avec vérins réglables
Accessoires		
E2529040	D	Crochet simple recto
E5217151		Fil perlon avec boucle L 1,5 m, lot de 10
E5240040		Crochet réglable Zipper, lot de 10
E2529060	E	Cache en MDF stratifié blanc (un côté)
E2529061	F	Piètement sur vérins (cimaise autoportante) lot de 2
E2529062		Piètement sur roulettes (cimaise mobile)
E2529050		Spot LED
E2529051		Adaptateur spot / panneau
E2529052		Alimentation L 2 m noire
E2529053		Câble interconnexion L 1,50 m noir
E2529054		Câble interconnexion L 1 m noir

Eclairage Panneaux et grilles

La gamme Luxo offre de nombreuses possibilités pour la mise en lumière de vos expositions

Les **têtes** sont **orientables** grâce à une rotule sous deux axes : axe horizontal à 360° et axe vertical à 90° (haut/bas).

Pour vous aider à sélectionner le modèle qui vous convient vous trouverez ci-dessous un tableau comparatif reprenant leurs principales caractéristiques.

Tous ces projecteurs sont disponibles en **deux coloris : blanc et noir**. Fil d'alimentation L 3 m. Lampe en sus, à choisir en fonction de la puissance maximale acceptée par le projecteur et selon le degré d'ouverture voulue, ouverture large (36°), moyenne (25°) ou serrée (10°).

Projecteurs Luxo



Projecteur Luxo 1

Projecteur à **tige courbe** 60 cm orientable haut/bas avec système de verrouillage à la position choisie pour lampe LED 12 V.
A privilégier pour des panneaux d'environ 200 cm de hauteur si vous voulez un éclairage plongeant. Pour des panneaux jusqu'à 5 cm d'épaisseur. Non gradable.



Projecteur Luxo 4

Projecteur à **tige courbe** 10W 230V non gradable pour lampe LED.



Projecteur Luxo 5

Projecteur à **tige courbe** 60 cm pour lampe LED 12 V spécialement conçu pour se fixer **sur des grilles d'exposition** grâce à une patte de fixation adaptée à des entraxes de faibles tailles, fonctionne également sur panneaux. Non gradable.

Projecteur Luxo 6

Projecteur à **tige droite 50 cm 10W gradable** pour lampe LED 300 mA. Pour la mise en valeur de toute vos expositions.



Projecteur Ecolux

Projecteur à **tige droite 50 cm 10W 230V** non gradable. Sans transformateur.

NUANCIER



Noir

Blanc

Lampes

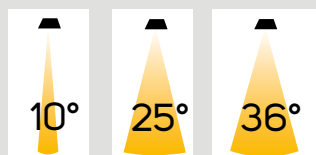

Lampe GU10 (en sus)

LED

	Puissance (LED)	Gradation	Entraxe patte de fixation	Détail
Luxo 1	9 W	non	50 mm	Tige courbe
Luxo 4	9 W	non	50 mm	Tige courbe
Luxo 5	9 W	non	Pour grille	Tige courbe
Luxo 6	9 W	oui	50 mm	Tige droite
Ecolux	9 W	non	50 mm	Tige droite

Désignation	Modèle	Réf.	Modèle	Réf.
Projecteurs				
Luxo 1*	blanc 10 W	E2920001B	noir 10 W	E2920001N
Luxo 4*	blanc 10 W	E2920004B	noir 10 W	E2920004N
Luxo 5*	blanc 10 W	E2920005B	noir 10 W	E2920005N
Luxo 6*	blanc 10 W	E2920006B	noir 10 W	E2920006N
Ecolux	blanc 10 W	E2920007B	noir 10 W	E2920007N

* Lampe en sus à ajouter à la commande

Désignation	Modèle	Réf.	Modèle	Réf.	Modèle	Réf.
Lampes gradables pour Luxo 6 - 300 mA - GU 5,3						
Lampe LED 7,5 W 10°	2 700 K	E2962710	3 000 K	E2963010	4 000 K	E2964010
Lampe LED 9 W 25°	2 700 K	E2962725	3 000 K	E2963025	4 000 K	E2964025
Lampe LED 9 W 36°	2 700 K	E2962736	3 000 K	E2963036	4 000 K	E2964036
Lampes non gradables Luxo 1 + Luxo 5 - 12 V - GU 5,3						
Lampe LED 9 W 25°	2 700 K	E2992725	3 000 K	E2993025	4 000 K	E2994025
Lampe LED 9 W 36°	2 700 K	E2992736	3 000 K	E2993036	4 000 K	E2994036
Lampes non gradables Luxo 4 et Ecolux - 230 V - GU 10						
Lampe LED 7,5 W 10°	2 700 K	E8172710	3 000 K	E8173010	4 000 K	E8174010
Lampe LED 9 W 25°	2 700 K	E8172724	3 000 K	E8173024	4 000 K	E8174024
Lampe LED 9 W 36°	2 700 K	E8172736	3 000 K	E8172736	4 000 K	E8174036



Lampe LED Soraa

LED : lumière sans dégagement de chaleur et **sans U.V.**, très économique grâce à une durée de vie de 35 000 Heures et à sa faible consommation. Disponible en différentes ouvertures et en **trois températures de couleur** : blanc froid, blanc neutre et blanc chaud.

Certains projecteurs ou cadresurs sont équipés d'un **gradateur** de lumière pour un réglage très fin de la lumière.



Lampe gradable GU 5,3



Lampe non gradable GU 10



Accessoires Lampe Soraa

E2999001	Lentille diffuseur 17°
E2999002	Lentille diffuseur 25°
E2999003	Lentille diffuseur 36°
E2999004	Lentille elliptique 10°x25°
E2999005	Lentille elliptique 10°x36°
E2999006	Lentille elliptique 10°x60°



Lentille elliptique



Lentille diffuseur

Réf.	Désignation	Température de couleur	Ouverture
Lampes gradables GU 5,3 MR16 - IRC 95 courant constant			
E2962710	Lampe LED 7,5 W	2 700 K	10°
E2962725	Lampe LED 9 W	2 700 K	25°
E2962736	Lampe LED 9 W	2 700 K	36°
E2963010	Lampe LED 7,5 W	3 000 K	10°
E2963025	Lampe LED 9 W	3 000 K	25°
E2963036	Lampe LED 9 W	3 000 K	36°
E2964010	Lampe LED 7,5 W	4 000 K	10°
E2964025	Lampe LED 9 W	4 000 K	25°
E2964036	Lampe LED 9 W	4 000 K	36°

Lampes non gradables GU5,3 MR16 - 12 V - IRC 95

E2992710	Lampe LED 7,5 W	2 700 K	10°
E2992725	Lampe LED 9 W	2 700 K	25°
E2992736	Lampe LED 9 W	2 700 K	36°
E2993010	Lampe LED 7,5 W	3 000 K	10°
E2993025	Lampe LED 9 W	3 000 K	25°
E2993036	Lampe LED 9 W	3 000 K	36°
E2994010	Lampe LED 7,5 W	4 000 K	10°
E2994025	Lampe LED 9 W	4 000 K	25°

Lampes non gradables GU10 MR16 - 230 V - IRC 95

E8172710	Lampe LED 7,5 W	2 700 K	10°
E8172724	Lampe LED 9 W	2 700 K	25°
E8172736	Lampe LED 9 W	2 700 K	36°
E8173010	Lampe LED 7,5 W	3 000 K	10°
E8173024	Lampe LED 9 W	3 000 K	25°
E8172736	Lampe LED 9 W	3 000 K	36°
E8174010	Lampe LED 7,5 W	4 000 K	10°
E8174024	Lampe LED 9 W	4 000 K	25°
E8174036	Lampe LED 9 W	4 000 K	36°

Ponctuel

Trois types d'éclairage vous sont proposés :

- **les wall-washers** : pour un éclairage uniforme sur une large surface.
- **les ponctuels** : pour accentuer l'intensité lumineuse, avec ou sans volets
- **les cadreurs** : projecteur de découpe équipé de couteaux pour cadrer la lumière précisément.

Différents pictos vous aideront dans votre choix :

Le type de lumière **LED**

Si l'intensité lumineuse est gradable

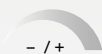

Si la lumière est focalisable (netteté / effet zoom)

FOCALISABLE

L'angle d'ouverture et la photométrie



Un rapport qualité/prix imbattable



LED

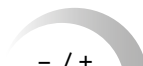

Ponctuel 13 W

Projecteur LED 13W avec volets et potentiomètre, **gradable de 10 à 100%**.

Accessoire fourni : volets 4 faces.

Accessoires disponibles : adaptateur 3 allumages, patère, cône basse luminance, porte verre magnétique, verre dépoli et verre anti-calorique.

NOUS CONSULTER.

Lampe : lampe LED 13W (1 400 lumens) disponible en 2 700 K, 3 000 K et 4 000 K, ouverture 15°, 24° ou 40°, à préciser à la commande.

Caractéristiques

Dim. H x L x P (mm)	161 x 175 x 99
Poids (kg)	1,01
Inclinaison	90°
Rotation	360°
Puissance	13 W
Coloris	Noir et blanc
Matériau	Acier 10/10 ^{ème}
Garantie	1 an

Réf. Désignation

E872XXXX	Ponctuel 13 W
E8410000	Adaptateur pour rail 3 all. (montage inclu)

Préciser le coloris choisi à la commande et la source lumineuse retenue.

Projecteur Bob

Projecteur de petite taille à équiper de **lampe SORAA** pour une parfaite polyvalence grâce à la gamme complète proposées, de 10° à 60° et dans de nombreuses températures de couleur. L'utilisation des diffuseurs, élongateurs de faisceaux et grille nid d'abeille grâce au système de clip magnétique offrent de nombreuses possibilités. Corps en aluminium. Livré sans lampe.

Accessoire fourni : adaptateur 3 allumages universel Nordic.

Accessoire disponible : adaptateur 1 allumage, patère, **NOUS CONSULTER.**

Compatible avec gradateur à coupure de phase amont/aval.

Réf.	Désignation
E8110020	Projecteur Bob* avec adaptateur 3 allumages

Préciser le coloris choisi à la commande.



Caractéristiques

Dim. H x L x P (mm)	75 x 100 x P 55
Poids (kg)	0,28
Inclinaison	90°
Rotation	350°
Puissance	7,5 W
Coloris	Blanc, noir, gris
Matériau	Aluminium
Garantie	2 ans

LED

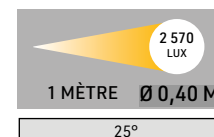
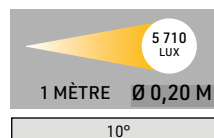

Projecteur LED Astery

Disponible en 2 modèles 28W et 10W

Projecteur LED tête orientable, **gradable** de 10 à 100%.

Accessoire fourni : adaptateur 3 allumages.

Accessoires disponibles : volets 4 faces anti-éblouissement, cône basse luminance.

Lampe : source LED disponible en trois températures de couleur (2 700 K, 3 000 K - blanc chaud et 4 000 K - blanc neutre) et en ouverture : modèle 28 W : 17°, 24° et 40° et modèle 10 W : 10°. Durée de vie : 30 000 H minimum. IRC > 90.

Existe aussi en modèle non gradable : **NOUS CONSULTER**.

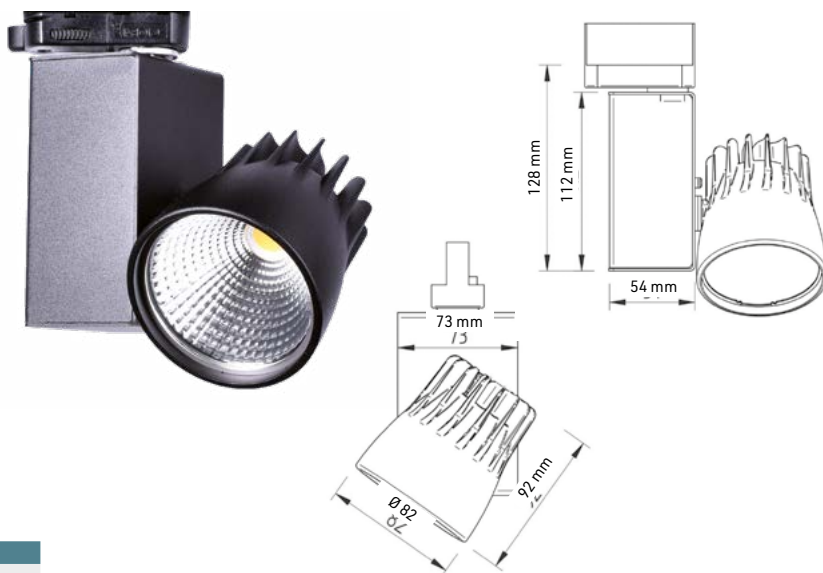

Réf.	Désignation	Modèle
E866XXXX*	Projecteur 28 W	H 12,8 x 14,2 x P 8,2 cm
E811XXXX*	Projecteur 10 W	H 12,8 x 14,2 x P 8,2 cm
E8639001	Volet de cadrage	
E8639002	Tube basse luminance	

* voir sur le tableau ci-dessous la référence complète selon le modèle choisi.

	Ouverture 10°	Ouverture 17°	Ouverture 24°	Ouverture 40°
Projecteur LED 28W 2 700 K	-	E8662717	E8662724	E8662740
Projecteur LED 28W 3 000 K	-	E8663017	E8663024	E8663040
Projecteur LED 28W 4 000 K	-	E8664017	E8664024	E8664040
Projecteur LED 10W 2 700 K	E8110030	-	-	-
Projecteur LED 10W 3 000 K	E8110031	-	-	-
Projecteur LED 10W 4 000 K	E8110022	-	-	-

Préciser le coloris choisi à la commande : gris, noir ou blanc.

Caractéristiques	
Dim. H x L x P (mm)	112 X Ø 82 x 92
Poids (kg)	1
Inclinaison	70°
Rotation	355°
Puissance	28 W ou 10 W
Coloris	Blanc, noir et gris
Matériau	Acier et aluminium
Garantie	2 ans

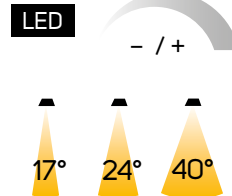

28 W	
6 300 LUX	6 500 LUX
1 MÈTRE Ø 0,45 M	1 MÈTRE Ø 0,45 M
2 700 K	3 000 K

Projecteur Action 55 W



Projecteur puissant avec gradation de 10 à 100 %, par potentiomètre de 10 à 100% et transformateur électronique.

Accessoire fourni : adaptateur 3 allumages

Accessoire disponible : volets anti-éblouissement 4 faces

Lampes : source LED disponible en 2 températures de couleur (3 000 K - blanc chaud et 4 000 K - blanc neutre) et en 3 ouvertures : 17°, 33° et 50°. IRC : 90. Durée : 50 000 H (70% de dépréciation de flux).

Réf.	Ouverture 17°	Ouverture 33°	Ouverture 50°
Projecteur Action 55 W 3 000 K	E8743017	E8743033	E8743050
Projecteur Action 55 W 4 000 K	E8744017	E8744033	E8744050

Accessoires	
E8749000	Volet anti-éblouissement noir

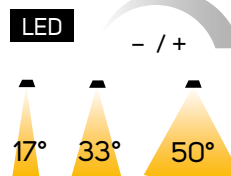
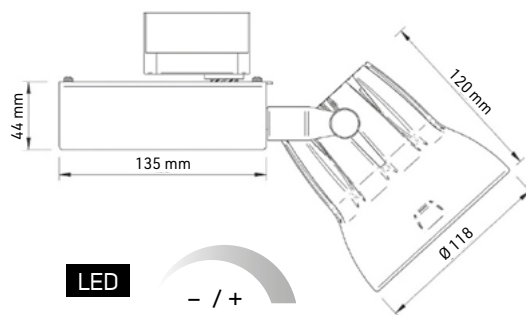

Caractéristiques	
Dim. H x L x P (mm)	160 x 253 x 118
Poids (kg)	1,15
Inclinaison	90°
Rotation	350°
Puissance	55 W
Coloris	Noir
Matériau	Acier
Garantie	2 ans

28 000 LUX	26 000 LUX
1 MÈTRE Ø 0,30 M	1 MÈTRE Ø 0,45 M
4 000 K	3 000 K

Wall-washer Q130

Wallwasher LED avec source 30 W, gradable individuellement de 5 à 100%. Ses deux angles d'ouverture en font un wallwasher très performant, symétrique et asymétrique en 50 x 50° et 35 x 75°. Puissance de 2400 lumen.

Accessoire fourni : adaptateur 3 allumages.

Accessoires disponibles : volets coupe flux, lentille elliptique, lentille soft et lentille flood.

Lampe : source LED 30W incluse disponible en 2700K, 3000K et 4000K et en IRC 90 ou 97.

Réf.	Désignation	Modèle
E8961127	Projecteur Q130 IRC 90	2 700 K
E8961130	Projecteur Q130 IRC 90	3 000 K
E8961140	Projecteur Q130 IRC 90	4 000 K
E8962127	Projecteur Q130 IRC 97	2 700 K
E8962130	Projecteur Q130 IRC 97	3 000 K
E8962140	Projecteur Q130 IRC 97	4 000 K

Préciser le coloris choisi à la commande.

CREATE LIGHT
Focus. Lighting. Solutions.



LED

- / +

Caractéristiques	
Dim. H x L x P (mm)	172 x 166 x 78,7
Poids (kg)	0,8
Inclinaison	90°
Rotation	360°
Puissance	30 W
Coloris	Blanc et noir
Matériau	Aluminium
Garantie	5 ans

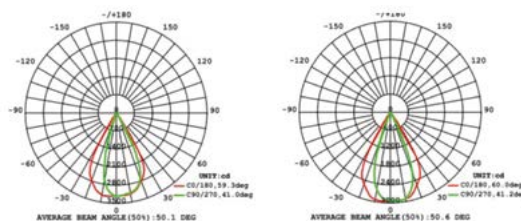

35x75°

50x50°

Projecteur Focus S112

Projecteur LED ponctuel avec source 12W, dimmable individuellement de 0,1 à 100%. Disponible également en pilotage DALI et en Casambi. Focalisable de 10° à 50°.

Accessoire fourni : adaptateur 3 allumages. Sur demande existe également en version encastrée et sur patère : **NOUS CONSULTER.**

Accessoires disponibles : volets coupe flux, lentille elliptique, lentille soft et lentille flood.

Lampe : source LED 12W incluse disponible en 2700K, 3000K et 4000K et en IRC 90 ou 97.

IRC	Gradable	DALI	CASAMBI
IRC 90*	E89311XX	E89312XX	E89313XX
IRC 97*	E89321XX	E89322XX	E89323XX

*Préciser la température de couleur à la commande : 2 700 K / 3 000 K / 4 000 K, ainsi que le coloris du spot : blanc ou noir

Réf.	Désignation
E8939000	Volets* pour S112
E8939001	Nid d'abeilles pour S112
E8939002	Lentille elliptique pour S112
E8939003	Lentille soft pour S112
E8939004	Lentille flood pour S112

*Préciser le coloris à la commande, noir ou blanc



LED

- / +

FOCALISABLE

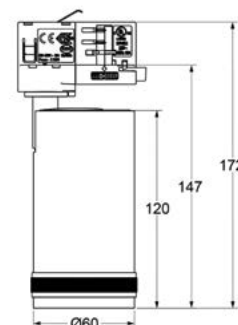

Caractéristiques	
Dim. H x L x P (mm)	
Poids (kg)	0,5
Inclinaison	90°
Rotation	360°
Puissance	12 W
Coloris	Noir et blanc
Matériau	Aluminium
Garantie	5 ans

Projecteur Focus S120

Projecteur LED ponctuel avec source 20 W, dimmable individuellement de 0,1 à 100%. Disponible également en pilotage DALI et en Casambi. Focalisable de 12° à 55°.

Accessoire fourni : adaptateur 3 allumages.

Accessoires disponibles : volets coupe flux, lentille elliptique, lentille soft et lentille flood.

Lampe : source LED 20W incluse disponible en 2700K, 3000K et 4000K et en IRC 90 ou 97.

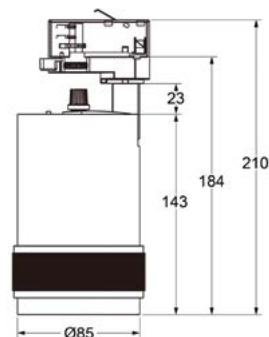

IRC	Gradable	DALI	CASAMBI
IRC 90*	E89411XX	E98412XX	E89413XX
IRC 97*	E89421XX	E89422XX	E89423XX

*Préciser la température de couleur à la commande : 2 700 K / 3 000 K / 4 000 K, ainsi que le coloris du spot : blanc ou noir

Réf.	Désignation
E8949000	Volets* pour S120
E8949001	Nid d'abeilles pour S120
E8949002	Lentille elliptique pour S120
E8949003	Lentille soft pour S120
E8949004	Lentille flood pour S120

* Préciser le coloris à la commande, noir ou blanc

Caractéristiques	
Dim. H x L x P (mm)	
Poids (kg)	0,5
Inclinaison	90°
Rotation	360°
Puissance	20 W
Coloris	Noir et blanc
Matériau	Aluminium
Garantie	5 ans



FOCALISABLE



Projecteur Focus S130

Projecteur LED ponctuel avec source 30 W, dimmable individuellement de 0,1 à 100%. Disponible également en pilotage DALI et en Casambi. Focalisable de 12° à 55°.

Accessoire fourni : adaptateur 3 allumages.

Accessoires disponibles : volets coupe flux, lentille elliptique, lentille soft et lentille flood.

Lampe : source LED 30W incluse disponible en 2700K, 3000K et 4000K et en IRC 90 ou 97.

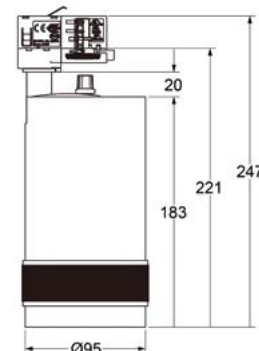

IRC	Gradable	DALI	CASAMBI
IRC 90*	E89511XX	E98512XX	E89513XX
IRC 97*	E89521XX	E89522XX	E89523XX

*Préciser la température de couleur à la commande : 2 700 K / 3 000 K / 4 000 K, ainsi que le coloris du spot : blanc ou noir

Réf.	Désignation
E8959000	Volets* pour S130
E8959001	Nid d'abeilles pour S130
E8959002	Lentille elliptique pour S130
E8959003	Lentille soft pour S130
E8959004	Lentille flood pour S130

* Préciser le coloris à la commande, noir ou blanc

Caractéristiques	
Dim. H x L x P (mm)	
Poids (kg)	0,5
Inclinaison	90°
Rotation	360°
Puissance	30 W
Coloris	Noir et blanc
Matériau	Aluminium
Garantie	5 ans



FOCALISABLE



Projecteur Ambre

Ponctuel avec source LED 20 W ou 30 W disponibles avec **3 températures de couleur réglables à l'arrière du spot** (3 000K, 4 000K et 5 000K) et focalisable de 25° à 65°.

Gradable de 0 à 100% (potentiomètre intégré).

Accessoire fourni : adaptateur 3 allumages.

Existe également en version DALI. Classement IP 20.

Lampe : source LED CR90+, garantie 50 000H.



Angle variable de 25° à 65°



Version connecteur DALI



Bouton de choix de température de couleur

Caractéristiques	
Dim. H x L x P (mm)	250 x dim. 80 mm
Poids (kg)	0,9
Inclinaison	90°
Rotation	355°
Puissance	20 W
Coloris	Noir, blanc, gris
Matériau	Aluminium
Garantie	3 ans

FOCALISABLE



LES PLUS PRODUIT

- 3 températures de couleur avec le même spot
- Focalisable et gradable

Réf.	Désignation
E8920000	Ponctuel Ambre 3 000, 4 000 ou 5 000 K

Préciser le coloris à la commande : noir, blanc ou gris



Projecteur Verilite

Projecteur muséographique destiné à éclairer des objets d'art de petites à grandes tailles et à différentes distances.

Sa source LED puissante et homogène éclairera de façon douce vos collections.

Gradable et réglable en température de couleur à l'aide d'une télécommande vous pourrez contrôler de 1 à 99 Verilite.

Accessoire fourni : adaptateur pour rail 3 allumages.

Accessoires disponibles : télécommande (nécessaire dès le premier projecteur), adaptateur 1 allumage pour rail Nordic aluminium, patère.

Lampe : LED 30 W, 90lm/W, IRC > 90 -

Température de couleur variable : 2 800 à 6 500 K.



FOCALISABLE

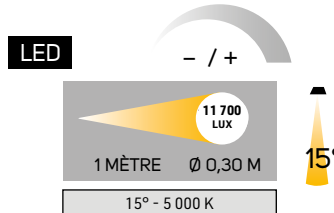

Caractéristiques	
Dim. Ø x L (mm)	95 x 175
Poids (kg)	1
Inclinaison	90°
Rotation	360°
Puissance	30 W
Coloris	Blanc ou noir
Matériau	corps en alliage d'aluminium

Réf.	Désignation
E8900000	Projecteur Verilite 30 W
E8909000	Télécommande pour Verilite
E8909001	Volets

Préciser le coloris choisi à la commande.

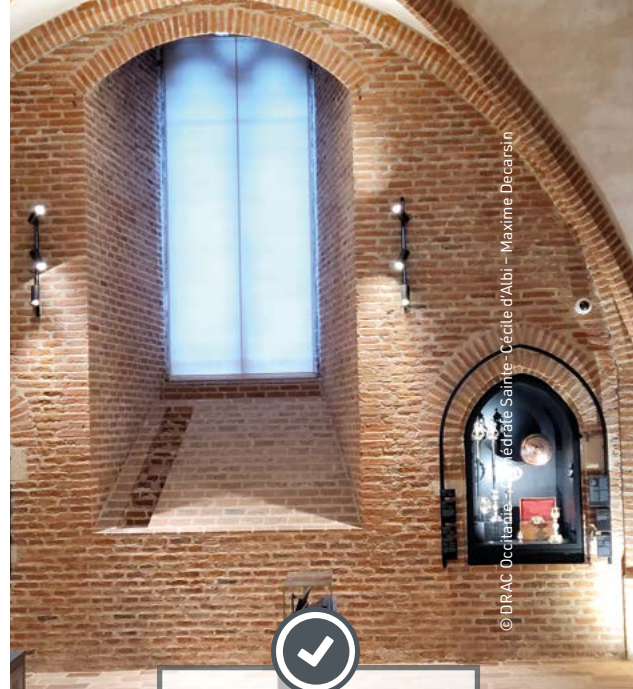

© DRAC Occitanie - Musée de la Cathédrale d'Albi - Maxime Decarsin

Cadreur

Cadreur Focus F112

Cadreur LED dernière génération avec source 12W ultra performante, dimmable individuellement de 0,1 à 100%. La qualité de son optique évite tout effet d'iris. Livré avec 4 couteaux en acier très maniables et équipés d'un système de maintien sur le spot en position totalement ouverte. Disponible également en pilotage DALI et en Casambi.

Accessoire fourni : adaptateur 3 allumages.

Accessoires disponibles : volets coupe flux, lentille elliptique, lentille soft et lentille flood.

Lampe : source LED 12 W incluse disponible en 2700K, 3000K et 4000K et en IRC 90 ou 97.

IRC	Gradable	DALI	CASAMBI
IRC 90*	E82111XX	E82112XX	E82113XX
IRC 97*	E82121XX	E82122XX	E82123XX

*Préciser la température de couleur à la commande : 2 700 K / 3 000 K / 4 000 K, ainsi que le coloris du spot : blanc ou noir

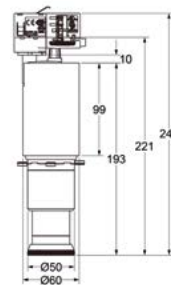

Caractéristiques

Dim. H x L x P (mm)	250 x dim. 80 mm
Poids (kg)	2,1
Inclinaison	90°
Rotation	360°
Puissance	12 W
Coloris	Noir et blanc
Matériau	Aluminium
Garantie	5 ans

DISPONIBLE
ÉGALEMENT
EN PUISSANCE 30 W :
NOUS CONSULTER.



Cadreur Focus F120

Cadreur LED dernière génération avec source 20W ultra performante, dimmable individuellement de 0,1 à 100%. La qualité de son optique évite tout effet d'iris. Livré avec 4 couteaux en acier très maniables et équipés d'un système de maintien sur le spot en position totalement ouverte. Disponible également en pilotage DALI et en Casambi.

Accessoire fourni : adaptateur 3 allumages.

Accessoires disponibles : volets coupe flux, lentille elliptique, lentille soft et lentille flood.

Lampe : source LED 20 W incluse disponible en 2700K, 3000K et 4000K et en IRC 90 ou 97.

IRC	Gradable	DALI	CASAMBI
IRC 90*	E82211XX	E82212XX	E82213XX
IRC 97**	E82221XX	E82222XX	E82223XX

*Préciser la température de couleur à la commande : 2 700 K / 3 000 K / 4 000 K, ainsi que le coloris du spot : blanc ou noir

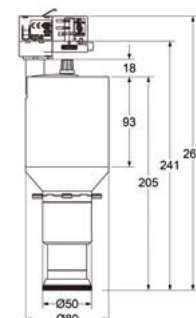

 **CREATE LIGHT**
Focus. Lighting. Solutions.

Accrochage pour tableaux

Système classique en acier laqué

Changement simple et efficace de vos accrochages, discrétion absolue avec le rail situé au ras du plafond

Le système d'accrochage par rail et tige se compose de 3 éléments :

1 - Un Rail mural

en acier ou en aluminium, percé tous les 25 à 30 cm selon les modèles. Se fixe majoritairement au ras des plafonds.



2 - Une Tige verticale

en acier ou aluminium suivant les modèles. La tige s'accroche au rail et est amovible.

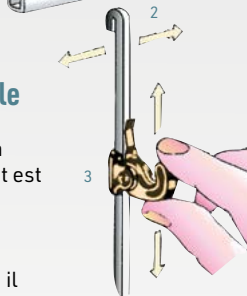

3 - Un Crochet

en laiton ou aluminium, il coulisse et se bloque sur la tige à l'emplacement souhaité, et autobloquant à l'emplacement désiré.

Coloris ton standard pour les rails aciers : le rail en acier permet une grande liberté en termes de couleur contrairement au rail aluminium. La peinture époxy cuite au four garantit une grande résistance à la corrosion et aux multiples manipulations des crochets sur la tige. Peinture inerte. **Coloris blanc tenu en stock.** Autres coloris disponibles :

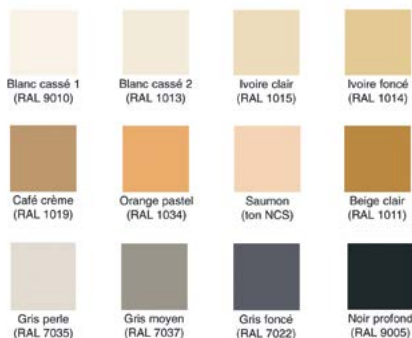

*** Coloris ton spécifique :** sur demande, nous réalisons la teinte désirée d'après le nuancier RAL. Près de 200 couleurs disponibles. Minimum de commande : 20 ml et forfait recherche peinture 165€ H.T. (E5110000).

1 - Rail en J jusqu'à 100 kg

Les longueurs standards des barres sur stock sont de 1 m, 1,50 m et 2 m. Longueur max. sur commande : 2,5 m. Si la longueur de vos rails ne correspond pas exactement à celle de vos murs, l'ajustage se fait sur place au moyen d'une simple scie à métaux.



Réf.	Désignation	Modèle
E5112100B	Rail d'accrochage 20/10	blanc 1 m
E5112150B	Rail d'accrochage 20/10	blanc 1,50 m
E5112200B	Rail d'accrochage 20/10	blanc 2 m
E5112100XX	Rail d'accrochage 20/10	ton standard 1 m
E5112150XX	Rail d'accrochage 20/10	ton standard 1,50 m
E5112200XX	Rail d'accrochage 20/10	ton standard 2 m

Tons standard : 12 teintes différentes (cf. nuancier ci-contre).

Rail d'accrochage adapté pour plafond et mur incliné

Les rails pour plafond sont à privilégier quand le perçage et le vissage de face sont impossibles : faux plafond, joint creux, poutre ou baguette de finition à placer devant les miroirs. Les rails pour murs inclinés sont préconisés pour une cage d'escalier ou une pièce mansardée. L'inclinaison maximum est de 30°.



Réf.	Visuel	Désignation
E5118100B	A	Rail crémaillère blanc 1 m
E5118200B		Rail crémaillère blanc 2 m
E5118100		Rail crémaillère ton échantillon* 1 m
E5118200		Rail crémaillère ton échantillon* 2 m
Attention : inclinaison maximum de la barre crémaillère : 30°.		
E5119100B	B	Rail fixation plafond blanc 1 m
E5119200B		Rail fixation plafond blanc 2 m
E5119100		Rail fixation plafond ton échantillon* 1 m
E5119200		Rail fixation plafond ton échantillon* 2 m

2 - Tige d'accrochage T4/4

Pour définir la bonne longueur de vos tiges, on utilise généralement le mode de calcul suivant : hauteur de plafond ou du point de fixation du rail d'accrochage moins 1,50 m (hauteur du regard). Dim. max. : 4 m. Poids 40 kg/tige.

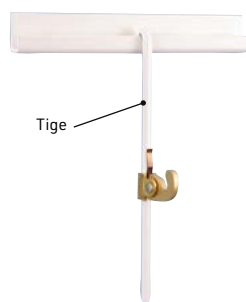

Réf.	Désignation	Modèle
E5114050B	Tige d'accrochage T4/4	blanc 0,50 m
E5114100B	Tige d'accrochage T4/4	blanc 1 m
E5114125B	Tige d'accrochage T4/4	blanc 1,25 m
E5114150B	Tige d'accrochage T4/4	blanc 1,50 m
E5114175B	Tige d'accrochage T4/4	blanc 1,75 m
E5114200B	Tige d'accrochage T4/4	blanc 2 m
E5114250B	Tige d'accrochage T4/4	blanc 2,50 m
E5114300B	Tige d'accrochage T4/4	blanc 3 m **
E5114100XX	Tige d'accrochage T4/4	ton standard* 1 m
E5114150XX	Tige d'accrochage T4/4	ton standard* 1,50 m
E5114200XX	Tige d'accrochage T4/4	ton standard* 2 m

**grandes longueurs : port en sus.

3 - Crochet



Réf.	Vis.	Désignation	Modèle
E5114001	C	Crochet aluminium	maxi 10 kg
E5114002	D	Crochet laiton	maxi 25 kg
E5114003	E	Crochet laiton	maxi 40 kg



À partir de 3 m

Système antivol pour T4/4

Totalement mécanique avec ses 4 points de blocage pour une protection efficace

Ce système antivol est le complément indispensable des systèmes de protection électronique des tableaux et œuvres d'art.

Pour une utilisation avec des murs d'arrêts, la crosse antivol (G) anti-relevage de la tige sur le rail, le crochet antivol (H) et un blocage en bas (I et K) sont suffisants.

Pour une utilisation sans murs d'arrêts, il est nécessaire d'utiliser un rail cranté à chaque extrémité (F). Cela empêche d'enlever la tige par le côté.

Pour la sécurisation en bas (I) : demander l'option lors de l'achat de votre tige, elle nécessite le perçage de la tige. Pour sécuriser des tiges 4/4 existantes (non percées), utilisez une bague de sécurité (K) en laiton. Nécessite l'utilisation de clés antivol.

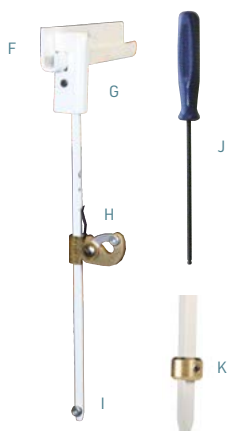

Réf.	Vis.	Désignation
E5124100B	F	Rail antivol blanc 1 m
E5124200B		Rail antivol blanc 2 m
E5124100XX		Rail ton standard* 1 m
E5124200XX		Rail ton standard* 2 m
E5124000B	G	Crosse antivol blanche
E5124000XX		Crosse antivol ton standard*
E5124001	H	Crochet antivol (25 kg)
E5124002	I	Blocage bas acier
E5124003	J	Clef antivol (indispensable)
E5114009	K	Bague de sécurité, lot de 10
E5114010		Clé allen pour bague de sécurité

*tons standard : 12 teintes différentes (cf. nuancier PAGE 50).

Accessoires

Stabilisateur blanc pour tableaux

Idéal pour régler l'inclinaison de vos tableaux par rapport au mur. (Y)



Embout de protection

Protège vos murs du frottement de la tige T4/4. (X)



Réf.	Vis.	Désignation
E5114004	L	Embout blanc, lot de 10
E5114005	M	Stabilisateur L : 25 cm
E5114006		Stabilisateur L : 45 cm
E5114007		Stabilisateur L : 10 cm, la paire (pour 2 tiges)



ASTUCE

Ne pas couper le câble : l'enrouler sous le rail

NOUVEAUTÉ

Rail d'accrochage pour mur courbe 20 kg



Ce rail a été spécialement conçu pour les murs courbes. Grâce au gabarit d'installation et aux plots de montage, ce rail s'adapte parfaitement à votre mur qu'il soit concave ou convexe. Ce rail peut également être installé sur des murs droits et des murs avec des imperfections. Il va vous permettre une grande liberté dans vos montages d'exposition. Résistant il supporte jusqu'à 20 kg/ml.

Caractéristiques : rail en aluminium de 20 x 3 mm. Proposé en longueur de 2 m avec les accessoires de fixation (hors chevilles) au mur. Couleur : aluminium.

Réf.	Désignation	Modèle
E5116200	N Rail d'accrochage pour mur courbe blanc	2 m
E5116301	Perlon avec terminaison 15 kg, lot de 10	Ø 2 mm, 1 m
E5116302	Perlon avec terminaison 15 kg, lot de 10	Ø 2 mm, 1,5 m
E5116303	Perlon avec terminaison 15 kg, lot de 10	Ø 2 mm, 2 m
E5116304	Perlon avec terminaison 15 kg, lot de 10	Ø 2 mm, 2,5 m
E5116401	Câble avec terminaison 20 kg, lot de 10	Ø 2 mm, 1 m
E5116402	Câble avec terminaison 20 kg, lot de 10	Ø 2 mm, 1,5 m
E5116403	Câble avec terminaison 20 kg, lot de 10	Ø 2 mm, 2 m
E5116404	Câble avec terminaison 20 kg, lot de 10	Ø 2 mm, 2,5 m
E5116090	O Crochet pour rail mur courbe, lot de 10	

Crochet pour perlon et câble : VOIR PAGE 55



Crochet + Zipper sur fil perlon



Crochet + Zipper sur câble acier



ASTUCE

Le rail à clipser et le combi rail utilisent la tête twister pour fixer le fil perlon et le câble acier sur le rail. Vous pouvez la positionner à n'importe quel endroit du rail. Avec un simple quart de tour la tête twister reste bloquée.

Rail à clipser jusqu'à 50 kg/ml



Les rails à clipser sont des rails discrets et esthétiques où **les éléments de fixations sont masqués et invisibles** aux yeux du public. Ils s'adaptent à tous types de murs : béton, placoplâtre, murs maçonnés. Des bouchons de finition et raccord d'angles sont prévus pour que le rail soit le moins visible possible et pour réaliser toutes les configurations de vos murs.

Les rails sont fixés au mur à l'aide d'un système click & connect. Ce sont des clips de fixation vissés dans la paroi murale dans lesquels le rail vient se clipser. Vous n'avez ensuite qu'à installer vos perlon ou câbles avec tête twister. Accrochez ensuite vos cadres à l'aide de crochets coulissants positionnables à la hauteur souhaitée. Existe en deux modèles : **clip-rail standard H 25 mm** pour une capacité de charge de 20 kg/ml et **clip-rail maxi H 37 mm** réversible pour une capacité de charge de 50 kg/ml. Proposé en kit complet (rail et accessoires). Les rails sont facilement re-coupables pour vos ajustements.

Caractéristiques : clip-rail en aluminium laqué époxy blanc RAL 9010 (rail standard 2 m) ou prêt à peindre (rail maxi 2 m) selon le modèle.

Réf.	Visuel	Désignation
Kit rail standard blanc (prêt à peindre sur devis)		
E5211000	A	Kit clip-rail standard 10 ml : 5 rails de 2 m et accessoires
Kit rail maxi prêt à peindre		
E5211001	B	Kit clip-rail maxi 10 ml : 5 rails de 2 m et accessoires
Fil perlon charge maximale 15 kg		
E5218001	C	Fil perlon tête twister 150 cm Ø 2 mm, lot de 10
E5218002		Fil perlon tête twister 200 cm Ø 2 mm, lot de 10
E5218003		Fil perlon tête twister 250 cm Ø 2 mm, lot de 10
E5218004		Fil perlon tête twister 300 cm Ø 2 mm, lot de 10
Câble acier charge maximale 20 kg		
E5218011	D	Câble acier tête twister 150 cm Ø 1,8 mm, lot de 10
E5218012		Câble acier tête twister 200 cm Ø 1,8 mm, lot de 10
E5218013		Câble acier tête twister 250 cm Ø 1,8 mm, lot de 10
E5218014		Câble acier tête twister 300 cm Ø 1,8 mm, lot de 10

Crochets : VOIR PAGE 55

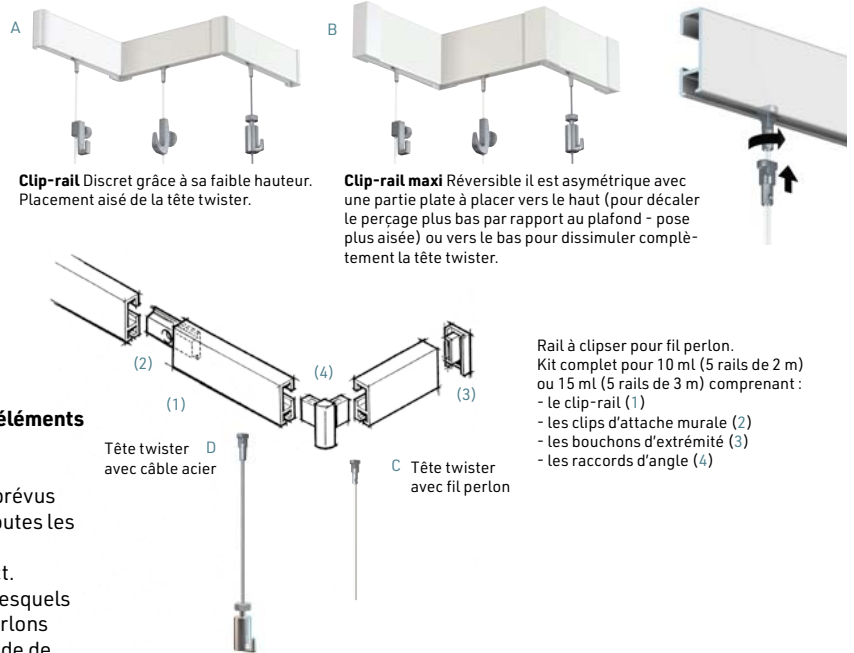

Clip-rail Discret grâce à sa faible hauteur. Placement aisé de la tête twister.

Clip-rail maxi Réversible il est asymétrique avec une partie plate à placer vers le haut (pour décaler le perçage plus bas par rapport au plafond - pose plus aisée) ou vers le bas pour dissimuler complètement la tête twister.

Rail à clipser pour fil perlon. Kit complet pour 10 ml (5 rails de 2 m) ou 15 ml (5 rails de 3 m) comprenant :

- le clip-rail (1)
- les clips d'attache murale (2)
- les bouchons d'extrémité (3)
- les raccords d'angle (4)



Clips d'attache murale avec rail standard



Clips d'attache murale avec rail maxi partie plate vers le haut



Clips d'attache murale avec rail maxi partie plate vers le bas



Clips d'attache muraux sur lequel clipser le nouveau combirail



Bouchon d'extrémité (3) et raccord d'angle (4)



Clips d'attache murale et de raccord de rail (2)



À partir de 3 m

Combi rail

Associe système d'accrochage par fil perlon (ou câble acier) et éclairage

Le combi rail existe en rail unique qui permet l'accrochage et l'éclairage des œuvres. Il vient se clipser directement sur les clips d'attache muraux. La tête twister pour fil perlon ou câble acier vient se positionner dans la partie basse du rail. Les lampes se fixent quant à elles sur la partie haute du rail à l'endroit souhaité en toute simplicité. Le combi rail est alimenté en basse tension à l'aide d'un transformateur. Notre service commercial est à votre écoute pour toute étude personnalisée.

Caractéristiques : combi-rail en aluminium laqué époxy blanc RAL 9010 (enveloppe extérieure) proposé en longueur de 2 m (à recouper selon vos besoins) à compléter avec du fil perlon et/ou du câble acier tête Twister et à équiper de crochets. Dimensions hors tout : H 30 x P 20 mm. Fil perlon : Ø 2 mm. Résistance au poids : 50 kg par mètre. Câble acier : 1,8 mm.

Réf.	Vis.	Désignation
E5232001	A	Combi rail 200 cm
E5230015	B	Kit connecteurs Combi rail
E5230016	C	Transformateur 60 W
E5230017	D	Lampe tige 50 cm chromée
E2944036	E	Lampe LED 7,5 W 4 000 K, 36°

Fil perlon et câble acier

E5218001	Fil perlon tête twister 150 cm, lot de 10
E5218011	Câble acier tête twister 150 cm, lot de 10
E5218002	Fil perlon tête twister 200 cm, lot de 10
E5218012	Câble acier tête twister 200 cm, lot de 10

Crochets : VOIR PAGE 55



Le Croisic

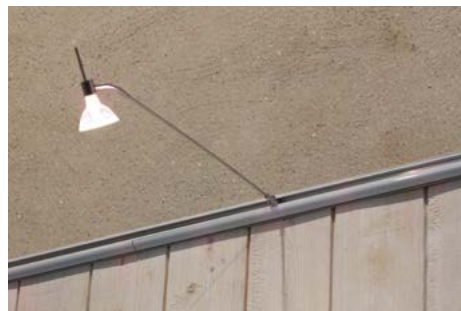

Clips d'attache muraux sur lequel clipser le nouveau combirail

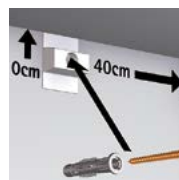

Combirail avec éclairage et câble acier



1) La pose du rail : les clips d'attache muraux se positionnent au ras du mur. Vous pouvez ainsi très facilement préparer vos perçages. Le rail combirail vient se clipser dessus.



2) L'alimentation électrique : l'alimentation électrique du rail se positionne à votre convenance à droite ou à gauche.



3) Le placement des luminaires : les tiges munies du spot LED lumineux se positionnent dans la rainure supérieure et se bloquent à la position voulue. Le rail d'alimentation est dissimulé dans le profilé.

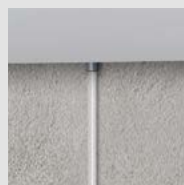

4) Le placement des câbles acier ou des fils perlon. La tête twister se place dans la rainure inférieure. La tête disparaît sous le profilé. Capacité du rail en poids porté : 50 kg / ml.

NOUVEAUTÉ

Rail modulable mural R30 Newly™

Solution mixte tige/câble/perlon
Jusqu'à 50 kg/ml

Le Newly R30 permet de réaliser un accrochage modulaire par tiges, par câble et perlon. Ce rail professionnel de haute qualité est parfaitement adapté pour les musées et les galeries. Il est idéal pour les espaces d'expositions temporaires. Comme tous les rails à clipser, il est discret et ses fixations sont invisibles. Les raccords d'angles et les bouchons d'extrémité permettent d'équiper toute une salle sans éléments apparents. Il est facile à installer grâce aux gabarits et au kit de fixation. Vous avez 2 possibilités d'accrochage de vos œuvres :

par tiges : on place la tige dans la rainure située **au-dessus** du rail.

par câble ou perlon : on insère le câble ou le perlon dans la rainure située **sous** le rail.

Caractéristiques : le rail est proposé en longueur de 2 m avec son kit de fixation (clips de fixation, chevilles et vis). Il est en aluminium blanc brut et peut soit rester blanc mat soit être repeint à la couleur souhaitée. Les systèmes câbles, tiges et perlons sont à commander séparément **PAGE 52**. Ce rail permet l'accrochage de charge maximum de 50 kg par mètre. **Vendu par kit complet comprenant** : 5 rails de 2 m avec son système de montage, 10 embouts de finition et 10 raccords d'angles pour pouvoir réaliser toutes les configurations possibles dont 5 rails isolés.

Réf.	Désignation	Modèle
E5214000	Kit rail mural polyvalent R30, cap. 50 kg	lot de 5 rails avec accessoires
E5214200	Tiges coudées pour R30 200 cm	blanc, lot de 10
E5244010	Crochet autobloquant alu, 50 kg	lot de 5
E5244020	Crochet antivol alu, 40 kg	lot de 5

Crochets : VOIR PAGE 55



Un rail mixte pour la polyvalence de vos usages : accrochages par tige ou par perlon ou câble

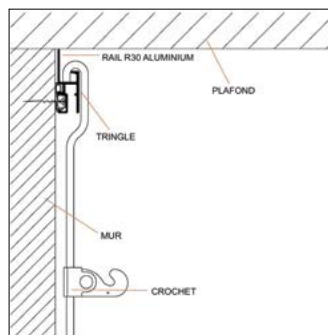

Accrochage par tige

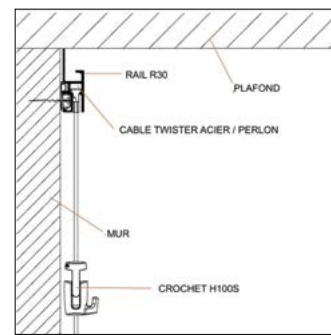

Accrochage par perlon ou câble

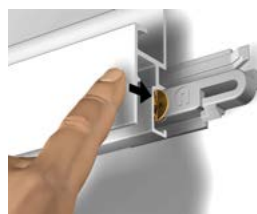

Se clipse facilement



A utiliser dans la finition standard ou à repeindre à vos couleurs

Compatibilité rail/câble ou perlon

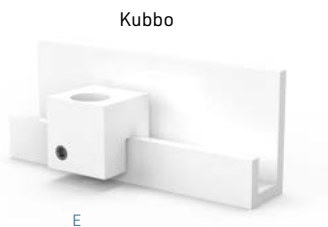
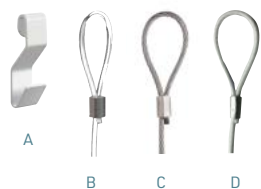

Réf.	Vis.	Désignation	Modèle
Solution crochet S			
E5240002	A	Crochet S (seul)	blanc, lot de 10
E5217151	B	Perlon boucle Ø 2 mm, 15 kg	150 cm, lot de 10
E5217152		Perlon boucle Ø 2 mm, 15 kg	200 cm, lot de 10
E5217201	C	Câble boucle Ø 1,8 mm, 20 kg	150 cm, lot de 10
E5217202		Câble boucle Ø 1,8 mm, 20 kg	200 cm, lot de 10
E5217211	D	Câble boucle blanc Ø 1,5/1,8 mm, 20 kg	150 cm, lot de 10
E5217212		Câble boucle blanc Ø 1,5/1,8 mm, 20 kg	200 cm, lot de 10
Solution Kubo			
E5260001	E	Kubbo	blanc, pièce
E5260021	F	Perlon avec terminaison Ø 2 mm, 15 kg	150 cm, lot de 10
E2560022		Perlon avec terminaison Ø 2 mm, 15 kg	200 cm, lot de 10
E5260011	G	Câble boucle gris Ø 1,5 mm, 25 kg	150 cm, lot de 10
E5260012		Câble boucle gris Ø 1,5 mm, 25 kg	200 cm, lot de 10
E5260013	H	Câble boucle blanc Ø 1,5/1,8 mm, 25 kg	150 cm, lot de 10
E5260014		Câble boucle blanc Ø 1,5/1,8 mm, 25 kg	200 cm, lot de 10
E5260090		Tournevis pour Kubbo	

Accrochage perlon et câble

Vous souhaitez accrocher vos œuvres avec du câble ou du perlon, optez pour nos solutions compatibles avec **tous les rails en forme de « J »** dont ceux des pages 96 à 99 de notre catalogue. 2 solutions :

- **le crochet S** : facile à utiliser avec une boucle câble ou perlon. Pour des charges maxi de 20 kg.
- **le Kubbo** : attache discrète compatible avec la majorité des câbles avec terminaison existant. Pour des câbles jusqu'à Ø 2mm. Il s'adapte sur tous les rails en « J » existants. Vis de blocage sur le rail en face avant. Pour des charges maxi de 40 kg suivant le type de fil.

Caractéristiques : le crochet S est proposé en blanc. Le Kubbo est disponible en blanc RAL 9010 et peut être peint au RAL souhaité, **NOUS CONSULTER**.

Pour les câbles et perlons nous proposons 150 cm et 200 cm en standard. Autres dimensions, **NOUS CONSULTER**.

Crochets

De nombreuses solutions sont proposées en fonction de la charge et du niveau de sécurité souhaité. On distingue les crochets réglables et blocables par une vis, des crochets autobloquants qui se verrouillent et déverrouillent par simple pression. Ce type de crochet autobloquant n'altère pas votre câble ou perlon. Pour éviter le décrochage intempestif, optez pour un crochet anti-décrochage.



Réf.	Vis.	Désignation	Modèle
Crochets Simples			
E5240005	I	Crochet réglable, vis au dos, 7 kg	Ø max 2 mm, lot de 10
E5240006	J	Crochet réglable, vis de côté, 7 kg	Ø max 2 mm, lot de 10
Crochets Autobloquants			
E5240009	K	Captain Hook simple, 15 kg	Ø max 2 mm, lot de 10
E5240024	L	Captain Hook, anti-décrochage, 15 kg	Ø max 2 mm, lot de 10
E5240050	M	Crochet H100, Ø 2 mm, 20 kg	Ø max 2 mm, lot de 10
E5240051	N	Crochet H100, anti-décrochage, 20 kg	Ø max 2 mm, lot de 10
E5240021	O	Crochet, double sécurité, 25 kg	Ø max 1,8 mm, pce
E5240052	P	Crochet H700, anti-décrochage, 70 kg	Ø max 2,5 mm, lot de 10
E5240040	Q	Crochet Zipper, 25 kg	Ø max 2 mm, lot de 10
E5240041	R	Crochet Zipper anti-décrochage, 25 kg	Ø max 2 mm, lot de 10
Crochets Spéciaux			
E5240025	S	Coulisstop à visser, 30 kg	Ø max 1,8 mm, pce
E5240026	T	Coulisstop à fourche, 30 kg	Ø max 1,8 mm, pce
E5240027	U	Coulisstop boucle, 20 kg	Ø max 1,8 mm, pce
E5240028	V	Coulisstop boucle, 20 kg	Ø max 1,5 mm, pce

Bobines de fil et outillage



Réf.	Vis.	Désignation	Modèle
Câble et perlon			
E5240101	W	Bobine de fil perlon 100 ml	Ø 1,5 mm
E5240102		Bobine de fil perlon 100 ml	Ø 2 mm
E5240111	X	Bobine de câble acier 50 ml	Ø 1,5 mm
E5240112		Bobine de câble acier 100 ml	Ø 1,5 mm
E5240121		Bobine de câble acier blanc 50 ml	Ø 1,5/1,8 mm
E5240122		Bobine de câble acier blanc 100 ml	Ø 1,5/1,8 mm
E5240131		Bobine de câble acier gainé 100 ml	Ø 1,8 mm
Outillage			
E5249021	Y	Manchon Ø 1,5 mm	lot de 100
E5240011	Z	Manchon Ø 2 mm	lot de 100
E5249022	AA	Pince pour sertir les manchons	
E5249026	AB	Pince coupe câble	

Attache plate visible

Attaches 3 ou 4 trous pour s'adapter à tous les formats et poids de vos cadres. Attache antivol partiellement visible. La partie la plus large se fixe sur la baguette tandis que la partie ronde se fixe au mur.

Livrées par lot de 100, sans vis. Charge : 5 kg par attache.

Disponible en 3 modèles :

I - Attache plate Petit Modèle : 20 x 20 mm
Fixation baguette 3 trous pour vis 2,5 x 10 mm ;
fixation mur par vis 3,5 mm.

J - Attache plate Moyen Modèle : 25 x 25 mm
Fixation baguette 2 trous pour vis 3,5 x 10 mm ;
fixation mur par vis 3,5 mm.

K - Attache plate Grand Modèle : 31 x 34 mm
Fixation baguette 2 trous pour vis 3,5 x 10 mm ;
fixation mur par vis 4 mm.

NOUVEAUTÉ

Attache D

Pour charges légères

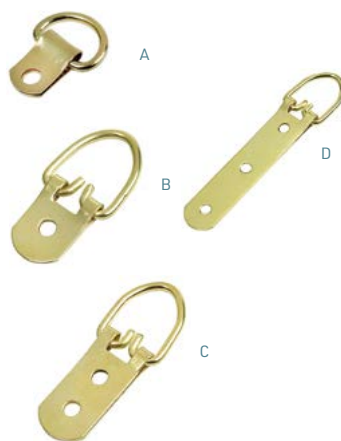

Attaches D équipées de 1 à 3 perçages pour l'accrochage des cadres légers et moyens. Les charges maximum admises varient de 5 à 20 kg par attaches. Vendues par lot de 50.

A - Attaches 1 trou : 16 x 10 mm, en acier laitonné.

Capacité de charge : 5 kg

B - Attaches 1 trou : 24 x 16 mm, en acier laitonné.

Capacité de charge : 5 kg

C - Attaches 2 trous : 36 x 16 mm, en acier laitonné.

Capacité de charge : 10 kg

D - Attaches 3 trous : 72 x 16 mm, en acier laitonné.

Capacité de charge : 20 kg

Une finition en acier nickelé est possible sur demande,

NOUS CONSULTER.

Réf.	Vis.	Désignation	lot de
E5531011	A	Attaches D 1 trou cap. 5 kg	50
E5531012	B	Attaches D 1 trou cap. 5 kg	50
E5531013	C	Attaches D 2 trous cap. 10 kg	50
E5531014	D	Attaches D 3 trous cap. 20 kg	50

Accessoires

E5539002	Vis à bois TB PZ 3,5 x 12 mm (modèle H)	100
E5539003	Vis à bois TB PZ 4 x 16 pour (modèle I, J et K)	100



Réf.	Vis.	Désignation	Format en mm	Lot de
E5690001	E	Attache plate PM	20 x 20 mm	100
E5690011	F	Attache plate MM	25 x 25 mm	100
E5690021	G	Attache plate GM	31 x 34 mm	100

Platine mixte

La platine mixte est un système simple et efficace « 2 en 1 ». Il suffit de fixer la platine au cadre puis de choisir soit l'accessoire « piton à œil » pour l'accrochage dans le lieu d'exposition ou l'accessoire « crochet » pour la mise en réserve. Vous pouvez enlever les accessoires et ne conserver que la platine pour le transport de l'œuvre. Le taraudage M4 sur le petit modèle et M5 sur le grand modèle, vous permettent d'utiliser la platine pour d'autres utilisations. **Existe en deux modèles :**

H - Platine mixte petit modèle : Capacité : 10 kg/platine, soit 20 kg kit par kit de 2. Dim. 30 x 11 x ép. 3 mm. En acier chromé or.

I - Platine mixte grand modèle : Capacité : 20 kg/platine, soit 40 kg kit par kit de 2. Dim. 40 x 17 x ép. 4 mm. En acier galvanisé.

Réf.	Vis.	Désignation
E5620001	H	Kit complet 2 platines capacité 10 kg
E5620002	I	Kit complet 2 platines capacité 20 kg



Platine + crochet de réserve petit modèle. Capacité : 10 kg/platine soit 20 kg le kit de 2.
Dimensions : 30 x 11 x 3 mm



H - Kit petit modèle comprenant 2 platines, 2 pitons à œil vissables et 2 crochets réserve



Platine + piton à œil petit modèle. Capacité : 10 kg/platine soit 20 kg le kit de 2.
Dimensions : 30 x 11 x 3 mm



I - Kit grand modèle comprenant 2 platines, 2 pitons à œil vissables et 2 crochets réserve

NOUVEAUTÉ

Attache sécurisée Springlock

Le système de fixation pour **cadre fin** Springlock permet une sécurisation efficace et esthétique de vos cadres et tableaux. De très faible épaisseur, il permet de fixer l'œuvre au plus près du mur avec un faible espace entre le mur et le tableau (6 mm). Idéal pour les cadres très fins de largeur 10 mm minimum. Capacité de charges : 10 kg maxi par attache. Pour le montage nous recommandons un niveau et des pointeurs. Pour le démontage, une clé est nécessaire pour déverrouiller le système.

Modèle D Fixation 2 points :

- 1- fixer les pattes de fixation de part et d'autre du tableau
- 2- visser les vis murales au mur et les insérer dans le système fixé au cadre
- 3- clipser la sécurité de blocage dans le système, 1 de chaque côté.

Modèle E Fixation 1 point :

- 1- fixer 2 platines ouvertes au cadre en haut à droite et à gauche
- 2- fixer 1 platine fermée au cadre en bas au milieu
- visser les vis murales au mur et les insérer dans les 3 platines
- 3-clipser la sécurité de blocage dans la platine du bas.

Caractéristiques : en acier zingué. Dim. : 60 x 16 x 6 mm.

Réf.	Vis.	Désignation
E5150100	J	Fixation Springlock 2 points, lot pour 25 cadres
E5150101	K	Fixation Springlock 1 point, lot pour 10 cadres
Accessoires		
E5150190	L	Marqueurs, lot de 2
E5150191	M	Clé de démontage, pièce
E5539001		Vis à bois TB PZ 3,5 x 35 mm, par 100

Modèle D

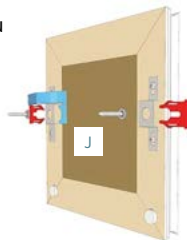

Modèle E



Attaches sécurisées pour cadres

Une attache sécurisée pour cadre est un système sécurisé qui se fixe directement sur le cadre. La plupart du temps, ce type de fixation vient sécuriser une vis murale et offre un « tout en un » très intéressant car particulièrement sécurisant. La majorité de ces systèmes possèdent un réglage de niveau pour faciliter l'installation. Pour rappel les charges sont données à titre informatif et dépendent du type et de la qualité de votre cloison murale.

NOUVEAUTÉ

Rail alu Z BAR



Attache antivol en T

Pour charges légères

Modèle A

Modèle B

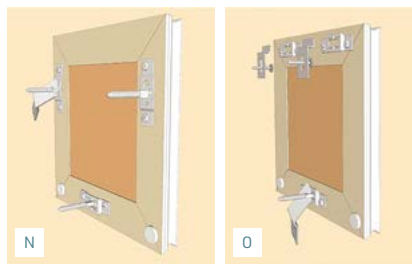

Système de fixation pour **baguette bois à partir de 20 mm** permet une sécurisation invisible de vos cadres et tableaux. Espacement au mur : 10 mm. Capacité de charges : 10 kg maxi par attache. Pour le montage nous recommandons un niveau. Pour le montage et le démontage, une clé est nécessaire pour déverrouiller le système.

Modèle A Fixation 3 points : 3 vis de sécurité en T à verrouiller dans les 3 attaches à l'aide de la clé.

Modèle B Fixation 1 point : 2 attaches à fixer au mur, sécurisation 1 point à l'aide de la clé.

Caractéristiques : en acier zingué. Dim. : 54 mm x 16 mm x 5 mm attention déport de la Hauteur de la Tête de vis 10 mm.

Réf.	Vis.	Désignation
E5150008	N	Attache antivol en T 3 points, lot pour 10 cadres
E5150005	O	Attache antivol en T 1 point, lot pour 10 cadres
Accessoires		
E5150006	P	Clé de démontage
E5539001		Vis à bois TB PZ 3,5 x 35 mm, par 100

Le rail aluminium Z BAR permet l'accrochage mural de cadres, panneaux, tableaux, de faible charge. Ce rail en aluminium de très faible épaisseur est très discret (6mm), **il plaque efficacement vos œuvres et objets au mur.** Il est facile à installer : un rail se visse sur le support mural (visserie vers le bas) et un rail se fixe sur l'objet à accrocher (visserie vers le haut). Les perçages ovales permettent d'ajuster le niveau sur le cadre et sur le mur. Pour les grands formats, il est conseillé d'utiliser 2 paires afin de maintenir la stabilité du cadre ou du panneau. Peut être recoupé. Disponible par paire en longueur de : 30 cm, 45 cm et 1 m. Se fixe avec des vis de Ø 4 mm (non fournies).

Réf.	Désignation	Modèle
E5690101	Rail Z bar, la paire	30 cm
E5690102	Rail Z bar, la paire	45 cm
E5690103	Rail Z bar, la paire	100 cm

Crochets muraux

NOUVEAUTÉ

Crochet mural sécurisé

Pour charges lourdes

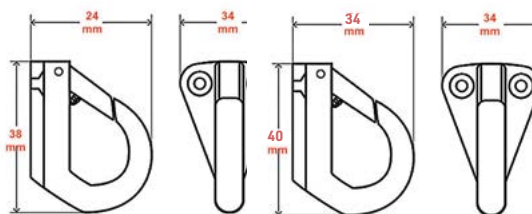

A - Petit modèle

B - Grand modèle

Crochet mural qui permet de réaliser des accrochages de tableaux munis d'anneaux ou de pitons à œil. En acier inoxydable, il est compatible « conservation préventive ». Recommandé pour des accrochages dans les lieux où l'hygrométrie est peu ou pas contrôlée. **Muni d'un ressort, il permet une sécurité contre les décrochages accidentels.** Ce crochet est disponible en 2 modèles selon la taille de l'anneau ou du piton fixé sur le cadre :

A - Crochet mural cap. de charge 40 kg : pour des anneaux inférieur à 4 mm. Perçages de fixation Ø 4 mm. Dim. : 24 x 38 x 34 mm.

B - Crochet mural cap. de charge 80 kg : pour des anneaux inférieur à 8 mm. Perçages de fixation Ø 4,5 mm. Dim. : 34 x 40 x 34 mm. En inox. Vis murales non fournies.

Réf.	Visuel	Désignation
E5630010	A	Crochet mural capacité 40 kg
E5630011	B	Crochet mural capacité 80 kg

NOUVEAUTÉ

Crochet mural sécurisé

Pour charges légères

Crochet mural sécurisé pour des accrochages de tableaux jusqu'à 8 kg munis d'anneaux, de pitons à œil, de cordes. Son **ressort de sécurité** amovible lui permet d'avoir une sécurité contre les décrochages accidentels. Le retrait du cadre est difficile à moins qu'il ne soit soulevé et retiré selon un certain angle. Aucun outil n'est requis. Par lot de 20 kits complets : 20 crochets, 20 ressorts, 20 vis murales de 3,5 x 30 cruciformes et 20 chevilles Ø 6 mm.

Caractéristiques : dim. : 20 x 32 mm, en acier zingué.



Réf.	Désignation
E5630001	Crochet mural cap. 8 kg, lot de 20

Crochet ajustable

Positionnement aisé de votre cadre

Remplace le piton traditionnel

Très résistant et adapté aux cadres lourds jusqu'à 30 kg



Plaques de fixation murale avec crochet réglable

Plaques de fixation cadre bois

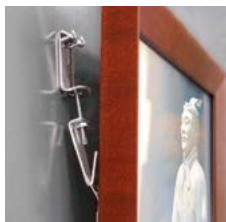

Un système rapide à mettre en place pour tous les cadres bois ou cadres muni d'attelle. Le kit d'accrochage pour support bois est **ajustable en hauteur** jusqu'à 3 cm grâce à une vis de réglage entre la fixation murale et le crochet. Une fois le cadre installé, vous pourrez faire les derniers réglages à l'aide d'un simple tournevis cruciforme.

Modulable, vous pourrez accrocher, retirer, remplacer vos cadres facilement sur vos murs ou cimaises. Livré par kit complet pour 10 cadres (deux systèmes d'accroche par cadre, visserie incluse).

Caractéristiques : système d'accrochage en zinc. Chaque kit comprend : 2 plaques de fixation pour cadre bois (4 vis fournies), 2 plaques de fixation pour mur avec crochet ajustable (4 clous fournis).



Réf.	Désignation
E5380000	Crochets ajustables, lot pour 10 cadres

Cylindre antivol

Cylindre pour piton 4 mm

Pour **sécuriser vos accrochages par piton**, cylindre en laiton massif venant se positionner sur la pointe du piton. Blocage par simple vis à serrer à l'aide d'une clé de serrage. Vendu seul ou avec piton par lot de 10.



Cylindre + piton

Cylindre seul

Réf.	Désignation
E5620010	Cylindre seul, lot de 10
E5620020	Cylindre + piton, lot de 10
E5629000	Clé de serrage

Kit de suspension pour faux plafond en extrémité

NOUVEAUTÉ

Solution faux-plafond

Ce kit permet d'**accrocher vos cadres et affiches légères à un faux plafond** à l'extrémité du mur. Le clip s'installe facilement et rapidement au profil du faux plafond sans endommager les dalles de plafond. Le fil perlon est déjà fixé au clip, vous n'avez qu'à le clipser au rail du faux plafond. Cet ensemble est adapté pour des charges maximales de 4 kg.

Le kit est composé du clip avec perlon de 200 cm et d'un crochet simple.

Réf.	Désignation
E5116700	Kit faux plafond pour profil à fleur de mur

Solutions simples et efficaces pour l'accrochage sur vos faux-plafonds

De nombreux espaces professionnels, commerciaux et bâtiments collectifs (écoles, médiathèques, bibliothèques, espaces culturels) sont équipés de faux plafond. Pour ce type de plafond, nous proposons des solutions pour suspendre des panneaux de signalétiques, des tableaux, des enseignes ou autres éléments.

Kit de suspension pour faux plafond en central



Ce kit complet de fixation permet d'accrocher vos éléments informatifs et de signalétique sur les profils des faux plafond (sauf profils proches du mur). Le clip de plafond est équipé d'**un œillet de fixation** dans lequel vient se fixer le câble équipé d'un crochet. Un crochet autobloquant réglable permet d'accrocher efficacement l'objet choisi. Cet ensemble est adapté pour des charges maximales de 4 kg. Le kit est composé de 2 attaches faux plafond + 2 fils en acier Ø 1,2mm, longueur 300 cm + 2 crochets autobloquants.

Réf.	Désignation
E5116701	Kit faux plafond pour profil central

Rail de présentation mural pour photos, dessins

Ce système de présentation est idéal pour les bureaux, les salles de classes, les médiathèques et les projets qui nécessitent une rotation de documents tels que des dessins, photos. **Organisez et changez vos documents sans endommager les murs.** Plus de punaises ni rubans adhésifs, insérez vos documents dans le rail pourvu d'un **système de double serrage en caoutchouc** et ôtez-les en toute facilité. Permet de fixer fermement des supports tels que du papier de 80 g ou du carton d'une épaisseur de 2 mm.

Le rail est proposé en blanc « prêt à poser » en longueur de 100 cm et 200 cm avec le matériel de fixation et les embouts (autres dimensions et couleurs **NOUS CONSULTER**).

Deux **accessoires** sont proposés : un clip de personnalisation blanc et un crochet pour objets légers (- 1kg).

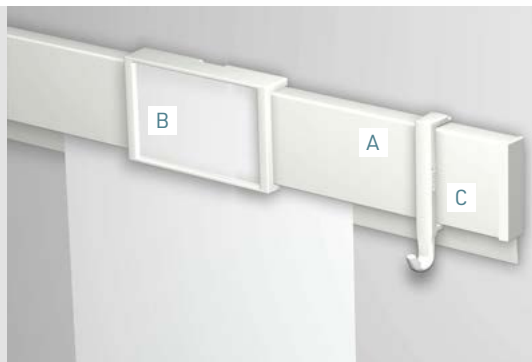

Réf.	Vis	Désignation	Modèle
E5116610B	A	Système de présentation pour documents	L 100 cm - Blanc
E5116620B		Système de présentation pour documents	L 200 cm - Blanc
E5116690B	B	Clip de personnalisation	Blanc - lot de 10
E5116691B	C	Crochet pour objets légers	Blanc - lot de 10

Cadre



Cadre bois Alpha



3 coloris disponibles :
chêne, wengé, anthracite



Chêne



Wengé



Anthracite

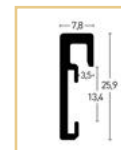

Véritable placage bois, disponible en 3 essences. **Équipé d'un verre True Color anti-reflet ép. 2 mm** haute transparence pour des expositions de grande qualité. Il filtre 50% des UV.



COMMENT CHOISIR SON CADRE ?

Les cadres prêts à l'emploi se déclinent en plusieurs dimensions. Prendre un format supérieur à l'œuvre à encadrer et prévoir un passe-partout pour ajuster la présentation aux dimensions de l'œuvre et du cadre. Plusieurs façades verre sont proposées. Sélectionner la qualité qui convient le mieux à votre exigence.

Cadre et passe partout à dimensions : nous consulter.

Réf.	Désignation	Format intérieur en cm
E5822129	Cadre bois Alpha	21 x 29,7 (A4)
E5822942	Cadre bois Alpha	29,7 x 42
E5823040	Cadre bois Alpha	30 x 40
E5824050	Cadre bois Alpha	40 x 50
E5824060	Cadre bois Alpha	40 x 60
E5824259	Cadre bois Alpha	42 x 59,4
E5825060	Cadre bois Alpha	50 x 60
E5825070	Cadre bois Alpha	50 x 70
E5825984	Cadre bois Alpha	59,4 x 84,1
E5826080	Cadre bois Alpha	60 x 80
E5827010	Cadre bois Alpha	70 x 100
E5828411	Cadre bois Alpha	84,1 x 118,9*

* Épaisseur du verre 3 mm

Cadre bois Quadrum

Un intemporel pour vos expositions. Façade en verre. Large gamme de coloris. Cadre en bois massif certifié FSC avec placage bois ou film métallisé pour l'or. Ouverture et fermeture aisées de l'arrière du cadre grâce à des tournettes rivetées sur le dos en MDF. Cadre en bois certifié FSC®.

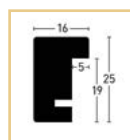

- Noir
- Blanc
- Chêne
- Erable
- Wengé
- Or
- Blanc neige
- Noir jais



Réf.	Désignation	Format intérieur en cm
E5832129	Cadre Quadrum	21 x 29,7 cm (A4)
E5833040	Cadre Quadrum	30 x 40 cm
E5834050	Cadre Quadrum	40 x 50 cm
E5834060	Cadre Quadrum	40 x 60 cm
E5835070	Cadre Quadrum	50 x 70 cm
E5836080	Cadre Quadrum	60 x 80 cm
E5837010	Cadre Quadrum	70 x 100 cm

Cadre aluminium Pixel

Cadre en aluminium avec verre minéral épaisseur 2 mm.

Il possède un profil en pente qui ajoute une légère profondeur de champs, donnant du relief aux visuels. Ouverture et fermeture aisées de l'arrière du cadre grâce à des tournettes rivetées sur le dos en MDF.

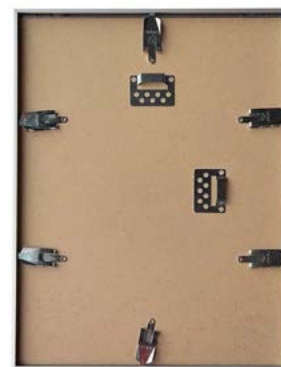
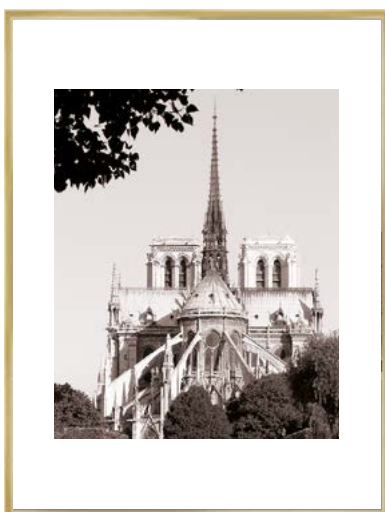

Réf.	Désignation	Format intérieur en cm
E5852129	Cadre aluminium Pixel	21 x 29,7
E5852430	Cadre aluminium Pixel	24 x 30
E5853040	Cadre aluminium Pixel	30 x 40
E5854050	Cadre aluminium Pixel	40 x 50
E5854060	Cadre aluminium Pixel	40 x 60
E5855060	Cadre aluminium Pixel	50 x 60
E5855070	Cadre aluminium Pixel	50 x 70
E5856080	Cadre aluminium Pixel	60 x 80

Préciser le coloris choisi à la commande.

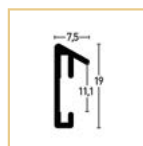

5 coloris disponibles :
or poli, argent poli, argent mat, noir,
blanc brillant

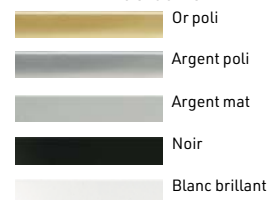

Cadre aluminium Alpha

Baguette en aluminium anodisé. Equipé d'un **verre True Color anti-reflet ép. 2 mm haute transparence** pour des expositions de grande qualité. Il filtre 50% des UV.



4 coloris disponibles :
argent mat, gris ardoise, acier
brossé, noir anodisé mat

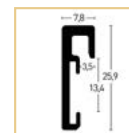

Réf.	Désignation	Format intérieur en cm
E5812129	Cadre Alpha alu	A4 - 21 x 29,7
E5812942	Cadre Alpha alu	29,7 x 42
E5813040	Cadre Alpha alu	30 x 40
E5814050	Cadre Alpha alu	40 x 50
E5814060	Cadre Alpha alu	40 x 60
E5814259	Cadre Alpha alu	42 x 59,4
E5815060	Cadre Alpha alu	50 x 60
E5815070	Cadre Alpha alu	50 x 70
E5815984	Cadre Alpha alu	59,4 x 84,1
E5816080	Cadre Alpha alu	60 x 80
E5817090	Cadre Alpha alu	70 x 90
E5817010	Cadre Alpha alu	70 x 100
E5818411	Cadre Alpha alu	84,1 x 118,9*

Préciser le coloris choisi à la commande.

* Verre épaisseur 3 mm

NOUVEAUTÉ

Attache adhésive sécurisée pour panneaux Dibond, Forex, Plexiglas®

Cette fixation adhésive se fixe à l'arrière de vos panneaux de type Dibond, Forex, Plexiglas. Ces plaques sont conçues pour accueillir une vis murale qu'un verrou vient bloquer. Ce système d'accroche de faible épaisseur permet un effet esthétique « plaqué au mur » tout en sécurisant vos panneaux. Comme pour toutes les attaches adhésives, il est nécessaire de nettoyer le support avant d'adhésiver la fixation.

Caractéristiques : dimensions 120 x 40 mm. En acier zingué. Le kit comprend 2 fixations adhésives et 2 verrous de sécurisation. Pour une charge de 3 kg environ. Pour déverrouiller le système, une clé est nécessaire. Des marqueurs sont proposés pour faciliter la pose.

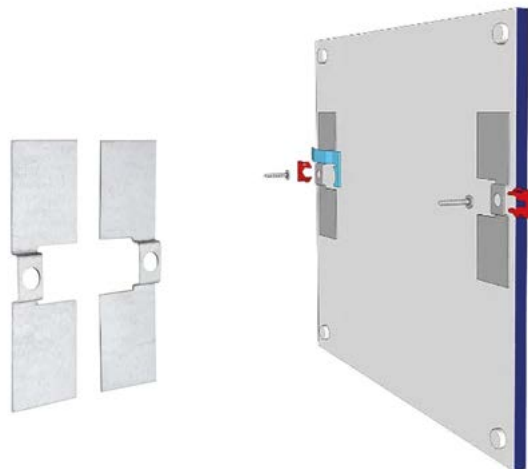

Réf.	Désignation	Modèle
E5150200	Attache adhésive sécurisée pour Dibond 3 kg	120 x 40 mm lot de 2
E5150190	Marqueurs, lot de 2	
E5150191	Clé de démontage pièce	



Attaches rondes adhésives

Attaches adhésives rondes pour accrocher ses tableaux en toute sécurité. Idéales pour les supports de faible épaisseur qui ne disposent pas d'attaches à l'arrière. Hautement adhésives et stables.

Caractéristiques : disponibles en 3 dimensions : 25 mm pour un poids max. de 300 g, 40 mm pour un poids max. de 800 g, 60 mm pour un poids max. de 1 000 g.

Réf.	Désignation	Dimensions	Lot de
C4500061	Attaches rondes	Ø 25 mm	100
C4500062	Attaches rondes	Ø 40 mm	50
C4500063	Attaches rondes	Ø 60 mm	50

Chevalet inclinable

Existe en deux modèles : hêtre naturel ou hêtre teinté verni. Blocage de la tablette grâce à une **crémaillère métal** équipée d'un loqueteau spécial chevalet et vis de rattrapage. Pliable, il se range facilement dans un placard. Hauteur en position basse : 168 cm. Hauteur maxi des toiles : 138 cm. Dim. H 168 x L 58 x P 53 cm. Poids : 11 kg.



A

Chevalet en hêtre naturel

Pour hauteur de toile maximum de 1,25 m. Tablette réglable en hauteur, profondeur de la tablette 32 mm largeur 580 mm. Un sabot en partie haute bloque la toile sur le chevalet. Section du bois 10 x 40 mm. Dim. H 170 x L 60 x P 56 cm. Poids : 3,8 kg.



B

Chevalet bois

Chevalets réglables d'exposition

Réf.	Vis	Désignation	Dim. en cm
E7110002H	A	Chevalet inclinable hêtre naturel	H 165 x L 58 x P 53
E7110002HV		Chevalet inclinable hêtre teinté verni	H 165 x L 58 x P 53
E7110004	B	Chevalet hêtre naturel	H 170 x L 60 x P 56

Alarme sonore locale m00nTAG Smart Buzzer

C'est le plus petit **détecteur autonome** conçu pour l'identification et la protection des œuvres.

Placé directement sur l'œuvre (adhésif neutre, vissé, Velcro...), il détecte toute anomalie de **choc, mouvement, vibration**. Polyvalent, il peut être utilisé en mode autonome et sonner en cas de mouvement, ou être utilisé en mode radio. Il propage alors son alerte en plus de l'alarme sonore à un système de supervision, **NOUS CONSULTER**.

La durée, le volume de l'alarme ainsi que la sensibilité sont réglables très facilement grâce à des boutons.

Caractéristiques : dim. : H 56,5 x L 39 x ép. 9,2 mm.
Alarme sonore : 80 db/1m. Alimentation : pile CR2450 – autonomie jusqu'à 3 ans. Poids : 40 g.

Réf.	Visuel	Désignation
C2240001	A	M00nTAG SmartBuzzer®
C2249001	B	m00nTAG® ID LR
C4490020		Adhésif double face acrylique



EDITAG Arts La protection rapprochée des œuvres

EDITAG ARTS

EDITAG Arts est une gamme complète de solutions destinées à **sécuriser et conserver vos collections** et récupérer les alarmes et informations en toute simplicité grâce à la technologie radio.

Profitez d'un large choix de capteurs spécialement conçus pour s'adapter aux besoins des musées et lieux culturels.



LES PLUS PRODUIT

- Totalement autonome
- Intensité sonore réglable manuellement sur chaque tag : de 0 à 80 db.
- Durée de la sonnerie réglable sur 6 niveaux
- Sensibilité réglable
- Pile changeable



EDITAG ARTS

UNE ASSOCIATION AVEC PROMUSEUM

Alliés indissociables de notre offre globale, les produits Editag s'intègrent à présent plus que jamais dans les propositions que promeut Promuseum dans les domaines de la sécurisation de vos œuvres et la protection rapprochée de vos collections. Fort de son passé technique dans cet environnement, notre nouveau chef de produit saura analyser et définir précisément l'ensemble de vos demandes et architectures diverses de vos besoins. Nous saurons alors vous proposer ainsi de nombreuses solutions qui satisferont pleinement toutes vos attentes - *Distribution exclusive*.

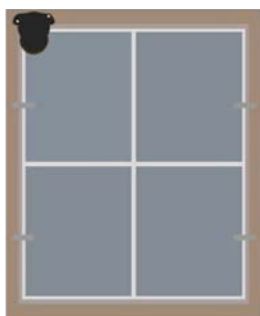

m00nTAG Smart Buzzer installé au dos d'un tableau



COMMENT INTALLER MON SMARTBUZZER ?

DIRECTEMENT SUR L'ŒUVRE : à l'arrière d'un tableau ou à l'arrière d'une statuette, avec un adhésif double-face acrylique.

EN VITRINE : Vous pouvez placer un smartBuzzer dans une vitrine (sur le plancher ou collé sur le verre) mais la sonnerie sera mécaniquement étouffée. Solution : relier en radio le SmartBuzzer à une mBase déportée, récepteur équipé de sa propre alarme sonore. Déclenchement sonore de la mBase en cas de détection d'un mouvement.

ÉTUDE SUR DEMANDE



Potelet d'entrave

Sécurisation de vos collections par la mise à distance des visiteurs

Ils ont été étudiés pour ne pas gêner la visibilité de l'œuvre tout en garantissant un **périmètre de sécurité**. Ils sont disponibles en plusieurs modèles qui sont autant de styles différents pour s'intégrer au mieux à tous les sites : potelet en inox, laiton et cuivre, bois, Altuglas®. Vous pouvez également sélectionner le type de mise à distance : sangle, cordon, barre, tube ou élastique.



© Musée Anne-de-Beaudeau / ENAP

Potelet emboîtable

Gamme polyvalente avec 2 hauteurs de poteaux

Potelet équipé d'une embase avec une forme évidée pour pouvoir emboîter plusieurs potelets ensemble et en faciliter le déplacement. Existe en deux hauteurs H 47,5cm ou H 83 cm pour toutes les utilisations (protection des collections et guidage du public).

La base lestée assure la stabilité du potelet. Un dispositif de blocage du câble élastique est disponible dans la tête du poteau. En option : un adaptateur pour porte-affiche et un support d'affiche rotatif (mode paysage ou portrait), **NOUS CONSULTER**.

2 coloris disponibles : noir et alu.

Caractéristiques : embase Ø 345 mm et tube Ø 35 mm.

H 475 et 830 mm. Poids : 7,35 et 7,45 Kg.

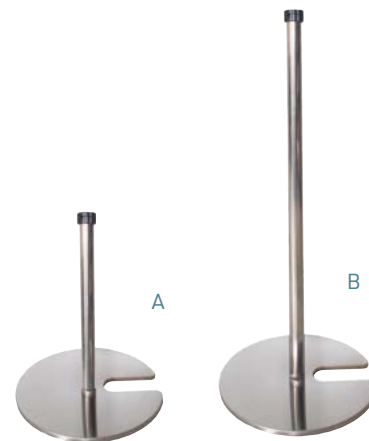

Réf.	Visuel	Désignation	Modèle
E4320010	A	Potelet emboîtable H 475 mm	Alu ou noir*
E4320020	B	Potelet emboîtable H 830 mm	Alu ou noir*
E4329001		Cordelette élastique L 20 m	Ø 6 mm bleu
E4329002		Cordelette élastique L 20 m	Ø 4 mm noir

*Coloris à préciser à la commande.

Potelet d'entrave Beaux Arts

Potelet avec embase large et ronde pour une grande stabilité. Existe en deux modèles : pour barre ou pour cordon. **Hauteur 39 ou 51 cm** pour une vision parfaite des collections. La tête du potelet réalisée avec un perçage en T pour élaborer en toute facilité des configurations en ligne, en angle ou 3 départs. La face visible est lisse pour une finition élégante. Les barres sont disponibles en 2 longueurs : 1 m et 2 m. Accessoire disponible : fixation murale pour les tiges.

Caractéristiques : potelet acier laqué gris RAL 7035. Barres transversales (Ø 10 mm). Finition : peinture époxy cuite au four haute résistance. Sur demande : réalisation en teinte nuancier RAL de votre choix. Hauteur du tube : 30 mm. Dim. embase : Ø 28 cm. Poids : 5,9 et 6,6 kg.

Réf.	Visuel	Désignation
E4370001G	C	Potelet Beaux Arts gris clair H 39 cm
E4370002G		Potelet Beaux Arts gris clair H 51 cm
E4379001		Barre transversale L 1 m
E4379002	D	Barre transversale L 2 m
E4359001B		Cordelette élastique Ø 6 mm blanc
E4379007	E	Fixation murale pour barre
E4379008		Fixation murale pour cordelette



Embout mural

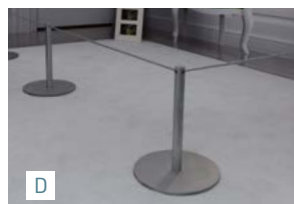

La tête trois départs permet de réaliser tout type de configuration

Siège pliant visiteur Stockholm

Léger et confortable



A - Modèle adulte noir

B - Modèle adulte gris

Assise visiteurs

- Modernité des courbes
- Solidité des matériaux
- Facilement adaptable

Afin d'apporter plus de confort et accueillir au mieux les visiteurs, plusieurs assises vous sont proposées : assise individuelle ou multi places, en bois traditionnel ou de ligne plus moderne.



Pour une visite confortable, un siège visiteur portable vous est proposé. Idéal pour les visites guidées en groupe. Pliant, il se porte facilement. Existe également en modèle enfant permettant de capter leur attention à partir d'une assise confortable. Une variante est spécialement adaptée pour les groupes d'enfants ou scolaires. Un chariot pour chaque modèle permet un rangement aisé des sièges.

Caractéristiques : siège en aluminium, assise nylon. Pieds équipés de petits plots en caoutchouc qui assurent une bonne adhérence. Capacité : 110 kg poids porté (adulte et enfant)

Modèle adulte : dimensions plié : 87 x 37 x 4,2 cm. Hauteur d'assise adulte : 53 cm. Dimensions de l'assise en toile : 38 x 24 cm. Poids : 1,7 kg. Coloris siège adulte : noir RAL 9005 ou gris RAL 9006, **NOUS CONSULTER.**

Chariot de transport : capacité 20 sièges adulte

(Dim. hors tout : 1 200 x 1 130 x 583 mm). 2 des 4 roues ont des freins pour stabiliser le chariot.

Support mural : capacité 5 ou 10 sièges **NOUS CONSULTER.**

Réf.	Visuel	Désignation
E4140010	A, B	Siège pliant adulte Stockholm*
E4140020		Chariot adulte
E4140030		Chariot + 20 sièges adulte
E4149001		Support mural noir 5 sièges
E4149002		Support mural noir 10 sièges
E4149003		Support à poser 5 sièges

* Coloris à préciser à la commande.

Siège pliant visiteur New York

Pour une conférence ou le visionnage d'une vidéo



C - Modèle adulte noir

Le tabouret pliant NEW YORK a été pensé pour une assise confortable de longue durée. Avec son assise généreuse et ses dimensions plus importantes que le Stockholm il répond parfaitement aux exigences des visiteurs pour visionner un film, assister à une projection ou assister à une conférence. Son empreinte au sol est plus large ce qui lui confère une grande stabilité. Pliant il prend peu de place pour le stockage et s'emmène facilement grâce à sa poignée. Son poids est également un avantage.

Caractéristiques : siège en aluminium, assise en polyester/PVC de haute qualité. Capacité : 130 kg. Dim. : dimensions plié : H 87 x 42 x 5 cm. Hauteur assise adulte : 53 cm. Dimensions de l'assise en toile : 42 x 28 cm. Déplié H 69 cm. Poids : 2,3 kg. Coloris siège adulte : noir RAL 9005 ou gris RAL 9006. Sur demande disponible également en bleu, rouge, jaune.

Chariot de transport : facile à manier avec ses 4 roues et ses deux freins aux roues arrière. Capacité de 20 sièges. Dim. hors tout : H 118 x 113 x P 58 cm. Poids : 17 kg.

Réf.	Visuel	Désignation
E4140040	C	Siège pliant New York*
E4140041		Chariot + 20 sièges New York*
E4149010		Chariot seul pour sièges New York
E4149001		Support mural noir 5 sièges
E4149002		Support mural noir 10 sièges
E4149003		Support à poser 5 sièges

* Coloris à préciser à la commande.

Siège pliant enfant Snupi

Modèle enfant dimensions plié : 59 x 35 x 4,2 cm. Hauteur d'assise enfant : 33 cm. Dimensions de l'assise en toile : 29 x 20,5 cm.

Poids : 1,5 kg. Coloris siège enfant : Rouge RAL 3020, Jaune RAL 1028, Blanc RAL 9010, Bleu **NOUS CONSULTER.**

Chariot de transport : 10 sièges enfant (Dim. hors tout : 900 x 450 x 950 mm). 2 des 4 roues ont des freins pour stabiliser le chariot.

Support mural : capacité 5 ou 10 sièges **NOUS CONSULTER.**



D

E

Réf.	Visuel	Désignation
E4140011	D	Siège pliant enfant Snupi*
E4140021	E	Chariot enfant
E4140031		Chariot + 10 sièges enfant

* Coloris à préciser à la commande.

Poteau de guidage Cordon

Idéal pour la mise en place d'un parcours visiteur, d'une file d'attente ou pour rendre une zone non accessible au public

Nous vous proposons trois gammes complètes de poteaux et de cordons : la ligne Caddie®, la ligne Visium, la ligne Altus.

Le poteau Caddie® est de nouveau disponible, désormais livré en kit.

Le poteau Visium est livré en kit. Sa tête conique ou sphérique lui donne du cachet.

Le poteau Altus est livré en kit et offre une large gamme de finition avec notamment le poteau en bois massif. Il offre également la possibilité de remplacer la tête standard par une tête munie d'un porte-affiche pour une signalétique claire et précise.

Poteau de guidage Visium

Tête conique ou sphérique

Poteau en acier pourvu d'un anneau pour l'accrochage d'un ou de plusieurs cordons. Disponible en coloris noir, inox ou doré. Livré en kit.

Caractéristiques : Dim. : H 98 cm, Ø tube : 5 cm, Ø socle : 32 cm. Poids : 10,1 kg.

Anneau de fixation murale : Finition chromé ou laiton poli, idéal pour bloquer l'accès d'un escalier ou d'une porte étroite.

Livré avec visserie.

Dim. : H 4 x L 5 x P 3,8 cm.



Réf.	Visuel	Désignation	Modèle
Poteau Visium			
T2114010 IN	A	Poteau Visium tête conique	inox
T2114010 LA	B	Poteau Visium tête conique	doré
T2114010 N	C	Poteau Visium tête conique	noir
T2114020 IN	D	Poteau Visium tête sphérique	inox
T2114020 LA	E	Poteau Visium tête sphérique	doré
T2114020 N	F	Poteau Visium tête sphérique	noir
Anneaux muraux			
T2114999 CH	G	Anneau mural Visium	chromé
T2114999 LA	H	Anneau mural Visium	laiton

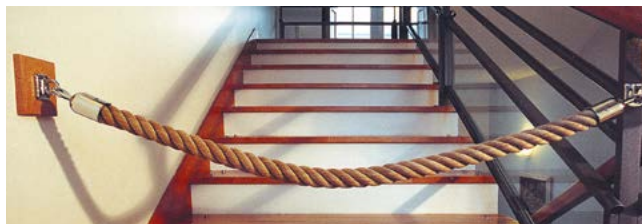

Centre d'Art Jacques Lartigue
L'Isle Adam



Cordon en chanvre ou tresse polypropylène disponible en L 2 m, mousquetons chromés ou laiton. Cordon en velours disponible en L 1 m 60. Des anneaux muraux vous permettent d'accrocher directement votre cordon à un point fixe.

Caractéristiques : Ø chanvre 28 mm. Ø polypropylène 32 mm. Ø velours : 35 mm.

Cordon Visium

Désignation	Vis.	Embouts chromés	Embouts laitonnés
Cordon chanvre			
Cordon chanvre 2 m	F	T2114100	T2114200
Cordon polypropylène			
Cordon rouge 2 m		T2114110R	T2114210R
Cordon noir 2 m		T2114110N	T2114210N
Cordon bleu 2 m		T2114110BL	T2114210BL
Cordon gris 2 m	G	T2114110G	
Cordon velours			
Cordon velours rouge 1,60 m	H	T2114230N	T2114230R
Cordon velours noir 1,60 m		T2114130N	T2114130R



Chanvre



Corde



Velours



Bleu



Noir



Rouge



Gris



Noir



Rouge

Poteau de guidage Altus

3 finitions métal
2 finitions bois

Tête bombée et socle arrondi de 8 kg pour une grande stabilité. Finition des poteaux : chromé, laiton poli ou nickel mat. Disponible également en bois massif hêtre clair et chêne moyen. Très large gamme de coloris de cordon en corde et en velours.

Caractéristiques : H 95 x socle Ø 32 cm.
Tube : Ø 5 cm. Poids : 11 kg. Livré en kit.

Réf.	Visuel	Désignation	Modèle
Poteau métal			
P2120000CH	I	Poteau chromé	tête standard
P2120000LA	J	Poteau laiton	tête standard
P2120000NK	K	Poteau nickel mat	tête standard
P2120010LA	L	Poteau laiton	tête sphérique
P2120010CH		Poteau chromé	tête sphérique
Poteau bois			
P2130001CH	M	Poteau hêtre clair	chromé
P2130002CH	N	Poteau chêne moyen	chromé
P2139000	O	Option poteau amovible	
Anneaux			
P2129000CH	P	Anneau mural	chromé
P2129000LA	Q	Anneau mural	laiton
P2129000NK	R	Anneau mural	nickel

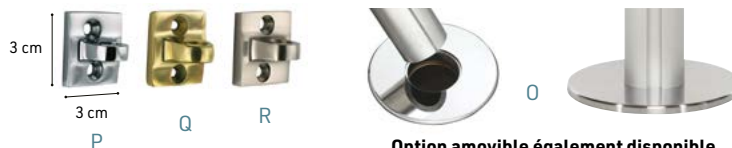
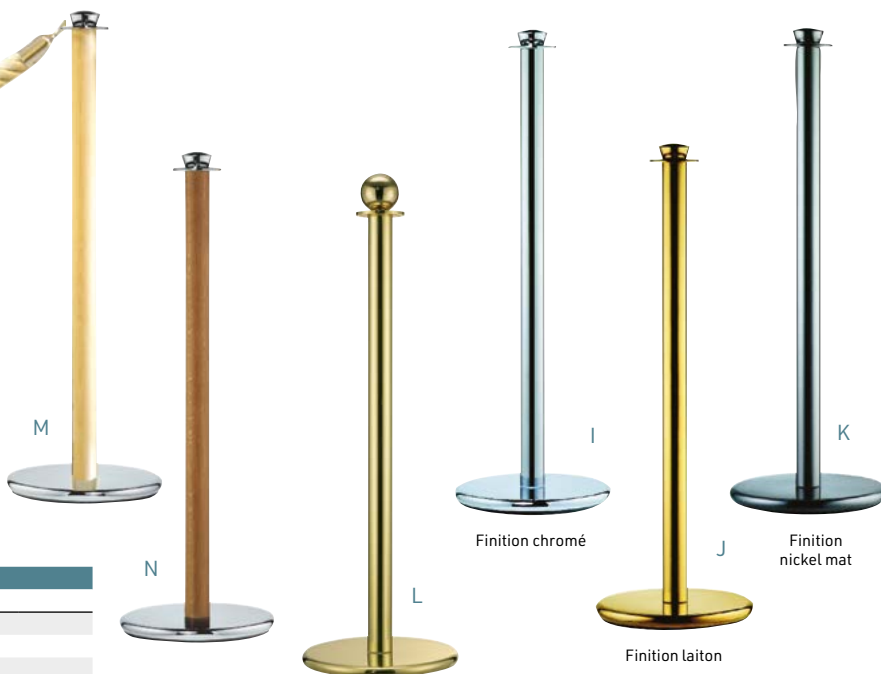

Option amovible également disponible
à indiquer lors de votre commande

Cordon Altus

Existent en corde polypropylène dans 6 coloris et en velours dans 4 coloris. Précisez la couleur lors de votre commande. Diamètre des cordons : 38 mm.

CORDE



VELOURS



Désignation	Emb. chromés	Emb. laitonnés	Emb. nickel
Cordon Corde			
1 m	P2121110	P2122110	P2123110
1,50 m	P2121115	P2122115	P2123115
2 m	P2121120	P2122120	P2123120
Cordon Velours			
1 m	P2121210	P2122210	P2123210
1,50 m	P2121215	P2122215	P2123215
2 m	P2121220	P2122220	P2123220

Préciser le coloris choisi à la commande.

Panneau d'information Altus

Cadre aluminium format A4 ou A3, vertical ou horizontal.
Chargement aisé de votre visuel.

T chromé U laiton V nickel mat



Réf.	Visuel	Désignation	Modèle
Panneau d'information A4 (poteau à commander en sus)			
P2120040	S	Panneau d'information transparent	A4 vertical
P2120040CH	T	Panneau d'information cadre alu chromé	A4 vertical
P2120040LA	U	Panneau d'information cadre alu laiton	A4 vertical
P2120040NK	V	Panneau d'information cadre alu nickel mat	A4 vertical
P2120041CH		Panneau d'information cadre alu chromé	A4 horizontal
P2120041LA		Panneau d'information cadre alu laiton	A4 horizontal
P2120041NK		Panneau d'information cadre alu nickel mat	A4 horizontal
Panneau d'information A3 (poteau à commander en sus)			
P2120030		Panneau d'information transparent	A3 vertical
P2120030CH		Panneau d'information cadre alu chromé	A3 vertical
P2120030LA		Panneau d'information cadre alu laiton	A3 vertical
P2120030NK		Panneau d'information cadre alu nickel mat	A3 vertical
P2120031CH		Panneau d'information cadre alu chromé	A3 horizontal
P2120031LA		Panneau d'information cadre alu laiton	A3 horizontal
P2120031NK		Panneau d'information cadre alu nickel mat	A3 horizontal

Poteau de guidage sangle

Pour un grand confort d'utilisation le poteau à sangle vous offre la possibilité de choisir la distance d'écartement souhaitée pour une grande polyvalence.

Plusieurs gammes vous sont proposées avec des **longueurs de sangle** allant de 2,30 à 3,70 m pour les poteaux et de 2,3 à 5,4 m pour les boîtiers muraux.

Des **finitions** comme l'inox vous permettent également une utilisation en extérieur. Tous nos poteaux ont une sangle auto-freinée pouvant se fixer sur trois points à 90° sur le poteau suivant.

Tour Eiffel - Paris



Poteau à sangle Classic

Sangle rétractable de 2,3 m
Entièrement en aluminium,
tube rainuré

Caractéristiques :
poids total : approx. 12 kg.
Matériau : aluminium. 4 directions
de sangle, socle avec caoutchouc de
protection.

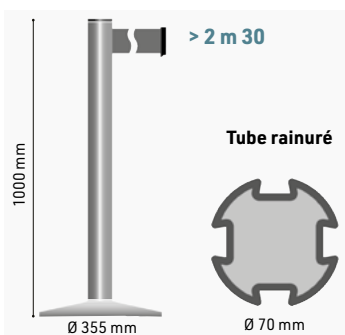

Réf.	Modèle
Poteau dérouleur Classic	
P2213230	noir
P2211230	chromé
P2219230	brossé
P2218230	bleu
P2217230	rouge
P2216230	anthracite

Préciser le coloris de la sangle choisi à la commande.



NUANCIER

6 coloris de poteau

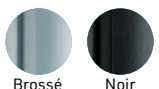

Poteau à sangle Extend

Sangle rétractable de 3,7 m
Entièrement en aluminium,
tube rainuré

Caractéristiques :
poids : approx. 13 kg. Matériau : aluminium. 4
directions de sangle, socle avec caoutchouc
de protection

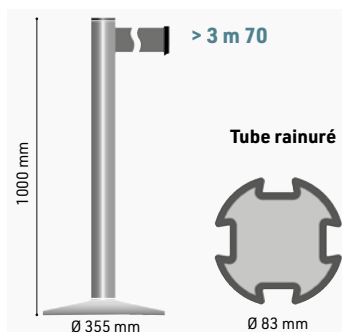

Réf.	Modèle
Poteau dérouleur Extend	
P2235370	brossé
P2233370	noir
P2231370	chromé
P2232370	anthracite

Existe aussi en bleu, blanc ou rouge, **NOUS CONSULTER.**

Préciser le coloris de la sangle choisi à la commande.



NUANCIER

4 coloris de poteau

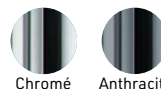

Boîtier mural

Boîtier mural noir

Pour une utilisation entre 2 murs, existe en trois modèles : sangle 2,30 m, 3,70 m ou 5,40 m, disponibles dans les 8 coloris. A compléter avec une fixation murale (B).

Système Beltloc

Système de blocage automatique pour éviter le décrochage accidentel de la sangle ou des panneaux d'information.



Réf.	Visuel	Désignation
P2230230	A	Boîtier sangle 2,3 m
P2230370		Boîtier sangle 3,7 m
Précisez la couleur de la sangle : noir, rouge, bleu, bordeaux, bleu navy, vert, gris ou marron. Ces boîtiers et ces accessoires ne sont compatibles qu'avec les poteaux des PAGES 68 ET 69.		
P2230016	B	Fixation murale H 77 x L 25 mm
P2230002		Système Beltloc pour Classic et Modern
P2240001		Système Beltloc pour Infinity

8 coloris de sangle au choix



Sangle à rembobinage auto-freiné en tissu renforcé, disponible en 8 coloris. Hauteur de la sangle : 5 cm.
En option : marquage de la sangle sur une ou deux faces, **NOUS CONSULTER.**

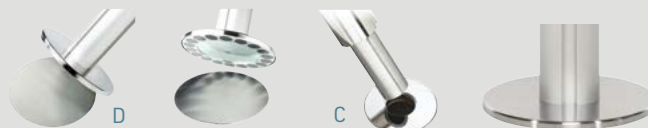

Option avec socle magnétique : indiquer lors de votre commande P2239002 surcoût 70 € HT

Option avec douille encastrée : indiquer lors de votre commande P2239001

Poteau à sangle Modern

Sangle rétractable de 2,3 m
 Entièrement en acier, tube lisse
 Modèle en inox idéal pour l'extérieur

Caractéristiques :

poids total : approx. 12 kg. Matériau : acier, acier inox. 4 directions de sangle, socle avec caoutchouc de protection.

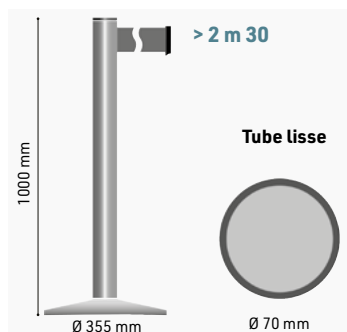

Réf.	Modèle
P2223230	noir
P2224230	acier inox poli
P2225230	acier inox brossé
P2222230	laiton
P2221230	chromé

Préciser le coloris de la sangle choisi à la commande.

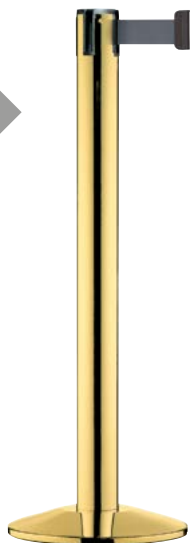

NUANCIER

5 finitions au choix

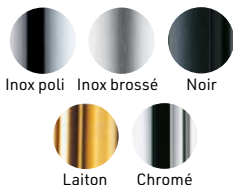

Poteau à sangle Infinity

Sangle rétractable de 3,7 m, tube lisse
 Excellent rapport qualité/prix

Caractéristiques :

poids total : approx. 13 kg. Matériau : acier, acier inox. 4 directions de sangle, socle avec caoutchouc de protection, usage extérieur.

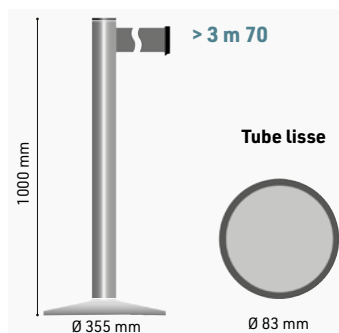

Réf.	Modèle
P2244370	acier inox poli
P2245370	acier inox brossé

Préciser le coloris de la sangle choisi à la commande.



NUANCIER

2 finitions au choix

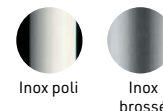

Panneau d'information

Disponible en format **A4** et **A3**, mode **paysage** (H) ou **portrait** (V), et en trois finitions : noir, chromé ou alu brossé. S'adapte parfaitement sur le poteau à bandeau dérouleur Classic et Modern. Orientable en 8 positions. Pour les poteaux Infinity, références sur demande.



Cadre chromé



Cadre noir



Cadre alu brossé

Réf.	Désignation	Modèle
P2230004N	Format A4 vertical	cadre noir
P2230004CH	Format A4 vertical	cadre chromé
P2230004AB	Format A4 vertical	cadre alu brossé
P2230003N	Format A4 horizontal	cadre noir
P2230003CH	Format A4 horizontal	cadre chromé
P2230003AB	Format A4 horizontal	cadre alu brossé
P2230006N	Format A3 vertical	cadre noir
P2230006CH	Format A3 vertical	cadre chromé
P2230006AB	Format A3 vertical	cadre alu brossé
P2230005N	Format A3 horizontal	cadre noir
P2230005CH	Format A3 horizontal	cadre chromé
P2230005AB	Format A3 horizontal	cadre alu brossé

Pour les poteaux Infinity : les tarifs sont équivalents pour un format identique. Attention ces références ne sont pas adaptables sur les poteaux Infinity : n.c.

Consigne à casiers transparents

Consigne à multi-compartiments. Chaque compartiment est équipé d'une **porte en verre acrylique** dotée d'un limiteur d'ouverture, d'une bande de charnières robustes, d'une serrure à cylindre avec 2 clés et en option d'une serrure à consigne avec monnayeur (1 ou 2 €) muni d'une clé. Montée sur socle 100 mm. Les casiers sont équipés en face arrière d'orifice d'aération avec une cale murale de 20 mm. Livrée montée.

Structure disponible en gris clair (RAL 7035) et gris anthracite (RAL 7021).

Existe en quatre modèles : 3 x 2, 3 x 3, 4 x 2 et 4 x 3 compartiments.

Numérotation des casiers : **NOUS CONSULTER**.

Caractéristiques : structure monobloc en tôle d'acier épaisseur 8/10^{ème}, porte ép. 8 mm.

En option : bracelet en nylon et numérotation des portes.

Casiers hauteur 50 cm

Casiers hauteur 37 cm

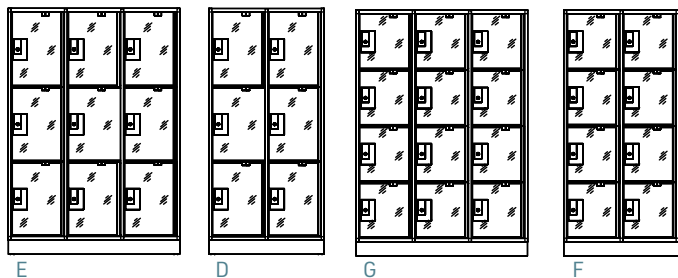

NUANCIER

2 coloris de structure



Serrure classique



Avec option serrure Safe O Mat avec monnayeur

Réf.	Visuel	Désignation	Dim. hors tout / par compartiment en cm
Compartiment rectangle H 51 x L 36			
P6333211	D	Consigne à casiers 3 x 2 compartiments	H 175 x L 82 x P 50 / H 51 x L 36 x P 46
P6333311	E	Consigne à casiers 3 x 3 compartiments	H 175 x L 122 x P 50 / H 51 x L 36 x P 46
Compartiment carré H 38 x L 36 (adapté aux casques)			
P6334211	F	Consigne à casiers 4 x 2 compartiments	H 175 x L 82 x P 50 / H 38 x L 36 x P 46
P6334311	G	Consigne à casiers 4 x 3 compartiments	H 175 x L 122 x P 50 / H 38 x L 36 x P 46

Accessoires

P6319002	Monnayeur avec serrure Safe o Mat (1 ou 2 €)
P6339003	Bracelet nylon coloris rouge, vert, jaune ou bleu à préciser
P6319004	Clé d'ouverture d'urgence (obligatoire)
P6319005	Cylindre de rechange (conseillé)

Préciser le coloris choisi à la commande.



Chariot pour groupe scolaire

Pour regrouper facilement les affaires d'un groupe scolaire

Mobile et résistant, la capacité de ce chariot permet de recevoir manteaux et sacs d'une classe de 30 élèves. Particulièrement résistant avec sa finition zinguée il peut recevoir les vêtements même humides. Avec grille d'accès pour permettre de déposer et récupérer facilement les affaires.

Caractéristiques : charge admissible : 300 kg. 4 roulettes pivotantes en caoutchouc Ø 125 mm. Dim. Hors tout : L 825 x P 608 x H 813 mm. Poids : 24 kg.

Réf.	Désignation	Modèle
P6340010	Chariot pour groupe scolaire	zingué



Chariot grillé fermé



Porte-affiche

Gamme complète de porte-affiches

Pour présenter vos affiches ou donner une information type horaires d'ouverture vous trouverez une **solution de porte-affiche intérieur ou extérieur** dans la gamme proposée.

Cadre clip sécurisé

Intérieur/extérieur
Changement aisé du visuel
Façade anti-reflet
Ouverture sécurisée

Pour changer rapidement vos communications cadre clip, ouverture 4 côtés avec façade en verre acrylique anti-reflet. Sécurisation de l'ouverture grâce à une clé allen.
Proposé en 4 formats : A4, A3, A2 et A1.

Caractéristiques : profilé en aluminium anodisé naturel largeur 35 mm. Kit visserie inclus (4 vis + 4 chevilles)



Ouverture de la façade



Clé de sécurisation

Réf.	Désignation	Format visible
P3830020	Cadre Clip sécurisé et étanche A4	20,2 x 28,9 cm
P3830021	Cadre Clip sécurisé et étanche A3	28,9 x 41,2 cm
P3830022	Cadre Clip sécurisé et étanche 40 x 60 cm	39,2 x 59,2 cm
P3830023	Cadre Clip sécurisé et étanche 60 x 80 cm	59,2 x 79 cm

Affichage de porte ou mural

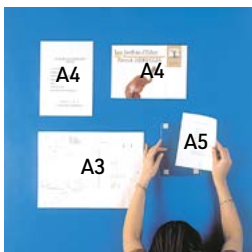

Affichage de porte fonctionnel. Existe en différents formats : A5 (1/2 A4), A4 ou A3, position verticale ou horizontale. Existe également en panneau de 9 formats A4 (position verticale).

Caractéristiques : visuel protégé par un PVC ép. 2 mm équipé au dos de pastilles double face. Panneau complet composé d'une plaque de fond 5 mm à fixer au mur (livré avec 4 caches-vis) et de 9 pochettes A4. Dimensions du panneau porte-affiches : H 100 x L 73 cm.

Réf.	Modèle	Dim. doc. cm	Qté
P3820001	Format 1/2 A4 horizontal	15 x 21	lot de 10
P3820002	Format 1/2 A4 vertical	15 x 21	lot de 10
P3820003	Format A4 horizontal	21 x 29,7	lot de 10
P3820004	Format A4 vertical	21 x 29,7	lot de 10
P3820005	Format A3 horizontal	29,7 x 42	lot de 5
P3820006	Format A3 vertical	29,7 x 42	lot de 5
P3820007	Panneau porte-affiches	9 x A4 vertical	



CADRE PLEXIGLAS®

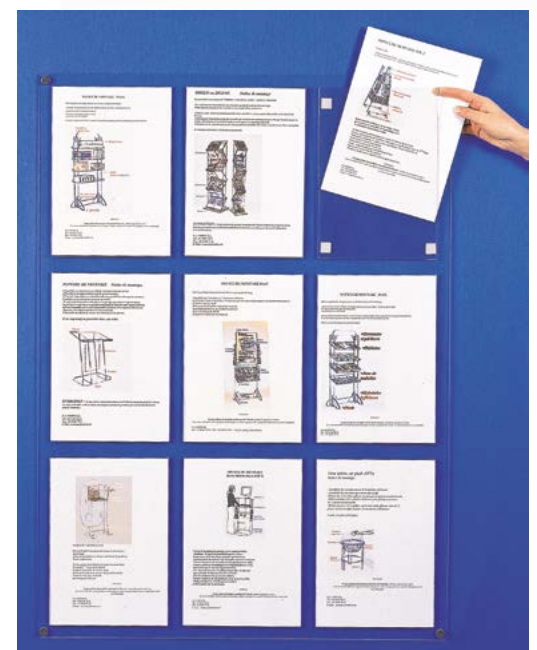

Ligne Arco

Un système complet de présentoirs et d'affichage, modulable et polyvalent



Porte-affiche mural Arco

De forme galbée, ce porte-affiche mural est composé d'une plaque en acier à fixer au mur, d'un support en PVC noir et d'un écran de protection en plexi entre lesquels se positionne votre document. Existe en différents formats. Finition époxy noir mat ou gris clair.

Autre coloris : **NOUS CONSULTER.**



Dim. hors tout :
H 35,7 x 24 cm
Poids : 0,6 kg

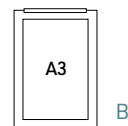

Dim. hors tout :
H 42 x 30 cm
Poids : 0,9 kg

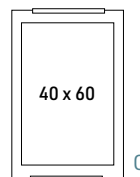

Dim. hors tout :
H 60 x 40 cm
Poids : 1,6 kg

Réf.	Visuel	Désignation	Modèle
P3110004	A	Porte-affiche format A4	format A4
P3110003	B	Porte-affiche format A3	format A3
P3110005	C	Porte-affiche format 40 x 60 cm	format 40 x 60 cm

Coloris à préciser à la commande.

NUANCIER

2 coloris au choix



Noir RAL 9005
Gris clair RAL 9006

Mât porte-affiche Arco

Mât de 1,80 m en acier époxy laqué noir permettant la fixation en simple ou double face des porte-affiches format A4, A3 et 40 x 60 cm et de porte cadre. Toutes les combinaisons sont possibles. Finition époxy noir.

Caractéristiques : H 180 x L 50 x P 40 cm.

Poids : 10,2 kg. Capacité du porte-cadre : 4 cm

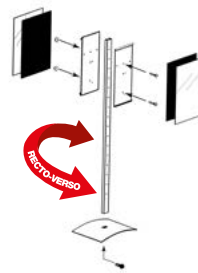
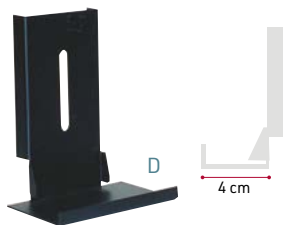

Mât SMP avec porte-affiche en recto ou en recto-verso

Réf.	Visuel	Désignation
P3111800	E	Mât seul
P3110004	A	Porte-affiche format A4
P3110003	B	Porte-affiche format A3
P3110005	C	Porte-affiche format 40 x 60 cm
P3111801	D	Paire de porte-cadre



Ligne Arco. Modulable et polyvalent pour la présentation de vos brochures et de vos affiches, sa ligne courbe lui confère design et sobriété tout en lui offrant une très bonne visibilité.

3 supports vous sont proposés : **le mât, le piètement lisse et le piètement perforé.** De nombreux accessoires sont disponibles, à combiner selon vos besoins : les porte-affiches (pour tous les supports), les bacs réglables (pour le piètement lisse) et les bacs fils (pour le piètement perforé).



Présentoir de documents Arco

Présentoir lisse Arco avec piètement en acier largeur 24 ou 48 cm à équiper de différents accessoires : 1 à 4 bacs réglables en hauteur à combiner avec la gamme de porte-affiche A4, A3 ou 40 x 60 cm ci-contre (grâce à un aimant pour la présentation en largeur 48 cm). Bacs réalisés en acier avec face avant en plexi (H 12 x prof. 5,5 cm). Finition époxy noir mat ou gris clair. Autres coloris : **NOUS CONSULTER**.

En option : luminaire basse tension à fixer à l'arrière du panneau et lesté 6 kg.

Caractéristiques : piètement acier ép. 2 mm laqué époxy (haute résistance). Dim. : H 150 x largeur 24 ou 48 x P 35 cm. Poids : 7,6 et 15,6 kg.



Piètement équipé de trois bacs réglables (réf. P3112413)



Piètement équipé d'un porte-affiche A4 et de deux bacs réglables (réf. P3112404)



Piètement 48 cm équipé de quatre bacs réglables (réf. P3114814)

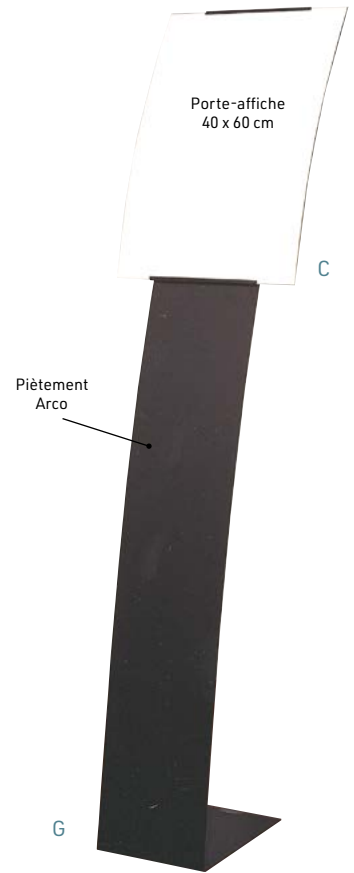

Piètement 24 cm équipé d'un porte-affiche 40 x 60 cm (réf. P3112403)



LES PLUS PRODUIT

- Forme galbée pour un design moderne et épuré
- Existe en deux largeurs

PLUS DE CONFIGURATIONS SUR LE SITE PROMUSEUM

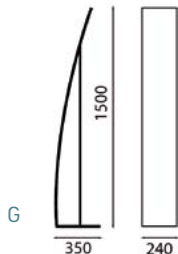

Emboîter le bac sur le piètement

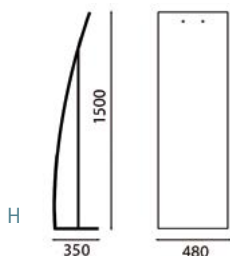
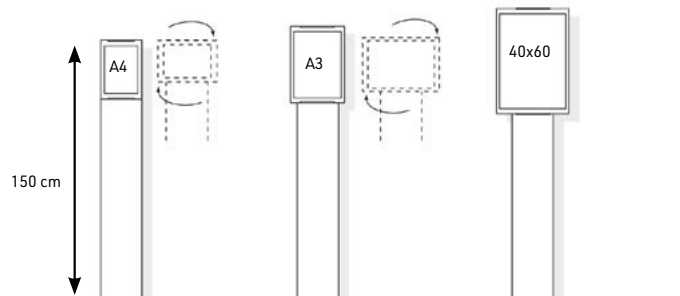

Le positionner à la hauteur désirée

Réf.	Visuel	Désignation	Modèle
P3112400	G	Piètement seul	largeur 24 cm
P3114800	H	Piètement seul	largeur 48 cm
P3110004	A	Porte-affiche format A4	format A4
P3110003	B	Porte-affiche format A3	format A3
P3110005	C	Porte-affiche format 40 x 60 cm	format 40 x 60 cm
P3110224	I	Bac réglable petit modèle L 24 cm	petit modèle L 24 cm
P3110248	J	Bac réglable grand modèle L 48 cm	grand modèle L 48 cm

Coloris à préciser à la commande.

Présentoir de documentations

Gamme complète de présentoirs en recto et en recto-verso comprenant 4 à 5 tablettes inclinées par face pour la présentation de 5 à 32 documents format A4.

Caractéristiques : cadre en aluminium soutenu par câbles de tension en acier galvanisé, finition alu anodisé. Tablettes en PVC noir tenues par des broches en acier galvanisé. Pieds en acier laqué époxy noir montés sur 4 patins.



Réf.	Vis.	Désignation	Modèle	Dim. en cm
P3631850		Présentoir	simple face 5 x A4	H 185 x L 38 x P 59
P3631851	A	Présentoir	double face 10 x A4	H 185 x L 38 x P 59
P3631450	B	Présentoir	simple face 12 x A4	H 145 x L 66 x P 59
P3631451	C	Présentoir	double face 24 x A4	H 145 x L 66 x P 59
P3631650		Présentoir	simple face 16 x A4	H 165 x L 88 x P 59
P3631651		Présentoir	double face 32 x A4	H 165 x L 88 x P 59

Présentoir compact

Présentoir courbe pratique et esthétique pour tous vos formats de document. Capacité de 2 formats A4 (ou 1 x A3) par niveau soit une capacité globale de 16 documentations A4. Dimensions intérieures de chaque case : largeur 43 cm, capacité 2 cm.

Caractéristiques : structure et cases en polystyrène. Livré monté. Dim. : H 108 x L 44 x P 35 cm. Poids : 5,9 kg. Coloris : gris ou noir.

Réf.	Désignation
T2620002	Présentoir 8 niveaux gris
T2620002	Présentoir 8 niveaux noir



Carrousel

Monté sur roulettes pour accéder aux 40 cases format A4.

Caractéristiques : Structure métallique, profils en polystyrène et case en polystyrène cristal. Profondeur des cases : 2,4 cm. Livré monté. Document entièrement visible. Dimension H 1485 x 440mm.

Réf.	Désignation
T2510002	Carrousel

Présentoir



Livré avec 24 séparateurs amovibles pour toutes vos documentations A5 et 1/3 A4. Monté sur roulettes pour le déplacer facilement.

Caractéristiques : structure métal, tablettes et séparateurs en plastique, profils en aluminium, bandeau transparent en PETG. Livré à plat avec notice de montage.

Réf.	Désignation
T2320010	Présentoir 4 niveaux



Présentoir Eco

Présentoir de documents sur roulettes. Existe en 2 versions : simple ou double face et en 3 largeurs. Livré en kit. Assemblage sans outil. Tablettes orientables.

Caractéristiques : structure métallique, habillage polystyrène et tablettes en polystyrène noir. Tablettes en 2 coloris : noir ou gris alu.

Dimensions utiles des tablettes : 33 x 60 cm (double face), 33 x 75 cm (simple face) ou 33 x 27,5 cm (colonne).

Capacité : jusqu'à 3,5 cm d'épaisseur de documents.

4 roulettes pivotantes.

Dim. hors tout : H 165 x P 38 cm.

Largeur : 35, 67,5 et 82,5 cm.

Réf.	Visuel	Désignation
T2320001	A	Présentoir colonne simple face
T2320002	B	Présentoir simple face
T2320003	C	Présentoir double face

Coloris à préciser à la commande.



A



B



C



Ligne Totem

Une gamme complète de mobilier pour agencer vos espaces en contact avec les visiteurs. Pratiques et astucieux, compacts et polyvalents, tous les mobiliers de la ligne Totem ont une surface perforée permettant l'utilisation de **porte-documents**. Fabriqués en acier, ils offrent la possibilité d'utiliser sur toutes leurs surfaces des **porte-affiches** magnétiques.

Caractéristiques : tous les mobiliers sont en métal laqué époxy gris-alu. Les mélaminés sont en hêtre naturel (ép. 20 mm). Mobiliers livrés à plat, avec notice de montage.



Exemple de combinaison
C



B A

Totem mural

Il se fixe au mur grâce à 4 supports en acier inoxydable.

Existe en trois modèles :

- largeur 18 cm livré avec 3 porte-documents A4
- largeur 29 cm livré avec 4 porte-documents 1/3 A4
- largeur 75 cm livré avec 9 porte-documents A4 et 18 porte-documents 1/3 A4, pour de nombreuses combinaisons.

Caractéristiques : support en métal argenté perforé. Bac en acier chromé, capacité 3 cm.

Réf.	Visuel	Désignation	Dimensions en cm
P3410002	A	3 x A4	H 102 x L 29 x P 6,5
P3410003	B	4 x 1/3 A4	H 102 x L 18 x P 6,5
P3410004	C	Multiple	H 100 x L 75 x P 6,5



Présentoir Totem

Très stable, avec sa forme ovale, il peut être utilisé en recto ou en recto-verso, nu ou complété avec de nombreux accessoires.

Caractéristiques : socle en acier ovale, corps bombé et perforé au pas de 165 mm. Dim. H 185 x largeur 65 cm. Socle L 77 x P 33 cm.

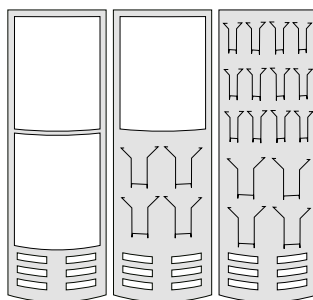

Porte-affiche
A3

Porte-documents
A4

Réf.	Désignation	Dim. en cm
P3410011	Présentoir Totem (nu)	H 185 x 77 x P 335

Accessoires en sus : voir ci-contre

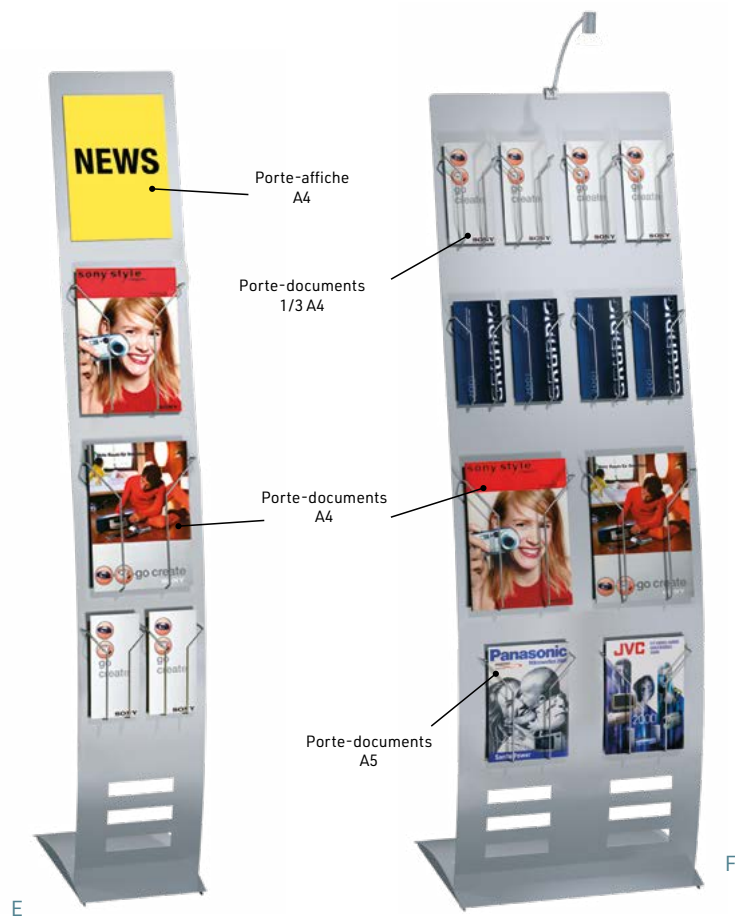

Réf.	Visuel	Désignation
P3410012	E	Largeur 26 cm (nu)
P3410013	F	Largeur 52 cm (nu)

Accessoires en sus : voir ci-dessous.

Présentoir Totem Galbé

Présentoir galbé de la ligne Totem pour la présentation de vos brochures A4, 1/2 A4 (A5) et 1/3 A4 mais également d'un document sous façade transparente (porte-affiche A4, A3, A2 et A1). Existe en deux modèles : largeur 26 et largeur 52 cm. Un éclairage est également disponible.

Caractéristiques : piètement en corps en acier laqué époxy gris-alu perforé de 4 rangées de trous pour positionner les porte-documents. Corps bombé.
Dim. : petit modèle : H 165 x L 26 x P 42 cm.
Grand modèle : H 165 x L 52 x P 46 cm.

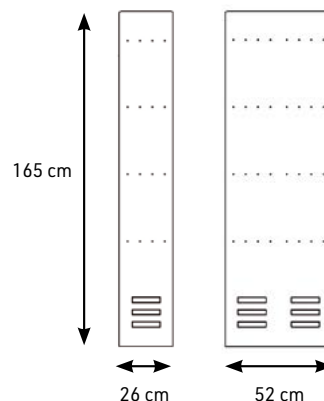

Accessoires Totem Galbé

Porte-documents :

Réalisés sous forme de bac fil, ils offrent une vision totale du document présenté. Porte-documents en acier chromé, capacité 3 cm, à positionner où vous le souhaitez grâce aux multiples micro-perforations. Vendus par lot de 2 dans les 3 formats disponibles : A4, A5 (1/2 A4) et 1/3 A4.

Porte-affiche magnétique :

Porte-affiche en plexi transparent aimanté sur tout le pourtour pour une utilisation aisée, en position horizontale ou verticale, où vous le souhaitez. Existe en 4 formats : A4 (lot de 2), A3 (297 x 420 mm), A2 (594 x 420 mm) et A1 (594 x 840 mm).

Éclairage :

Spot halogène avec transformateur intégré et câble L 4 m.



Réf.	Vis.	Désignation
P3410020	G	Éclairage
Porte-documents		
P3410021	H	A4 (lot de 2)
P3410022		1/2 A4 (A5) (lot de 2)
P3410023		1/3 A4 (lot de 2)
Porte-affiche magnétique		
P3410024	I	A4 (lot de 2)
P3410025		A3
P3410026		A2
P3410027		A1



Glisser votre document sous le plexi

Meubles sur mesure CAROLINE

La collection CAROLINE s'inscrit dans un style résolument moderne.

Les meubles de cette collection conjuguent l'esprit moderne du métal et l'authenticité des éléments en bois.

Structure modulaire et éléments encastrables : étagères, niches, présentoir inclinés, consoles...

Les meubles Caroline sauront trouver leur place dans votre boutique grâce à leur polyvalence, leur design simple et leurs couleurs intemporelles.

Tous les modules sont également disponibles en blanc.



VIDÉO DE
PRÉSENTATION DU
SYSTÈME CAROLINE

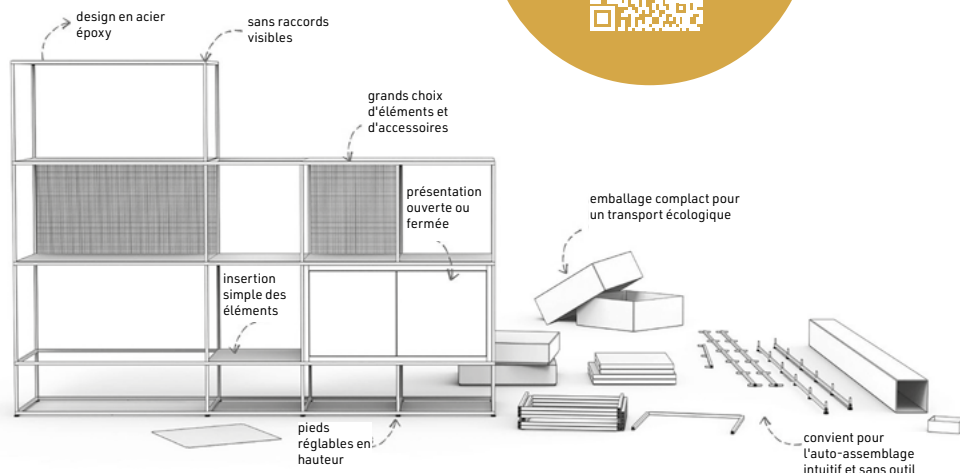

Grâce à sa variabilité en hauteur et en largeur, CAROLINE est parfait pour les vitrines, les meubles au centre d'une pièce, les présentations murales et comme séparateur de d'espaces.



CONFIGURATEUR EN LIGNE

Vous souhaitez configurer votre propre meuble modulaire ? C'est possible, grâce à notre configurateur et ses nombreuses options d'éléments d'aménagements, de formats et de couleurs !

Nos commerciaux sont à votre disposition pour réaliser avec vous votre projet idéal. Rendez-vous sur site : [NOUS CONSULTER](#)



Mini profilé en acier, assemblage par emboîtement

Table de présentation

CAROLINE permet de configurer des formats horizontaux et verticaux ainsi que des formes angulaires ou libres.

Il n'y a donc aucune limite à votre créativité car vous pouvez également générer différentes configurations grâce à notre configurateur.

Prenez rendez-vous avec nous pour travailler sur votre projet.

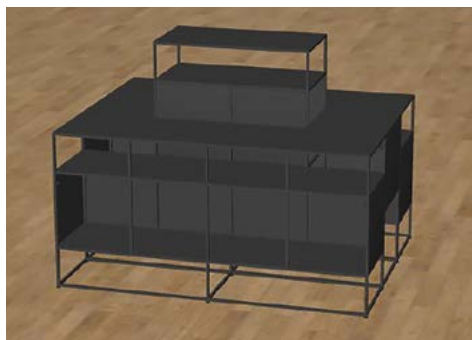

Meuble central à 3 niveaux et double épaisseur avec tablette centrale surélevée pour mise en valeur d'un produit. Offre de nombreux rangements à 360°.
Dim. : H 1 052 x L 1 452 x P 744 mm



Meuble bas

Très polyvalente, la gamme de meubles bas offre des centaines de possibilités de mise en avant de vos produits dérivés, librairie ou textiles.

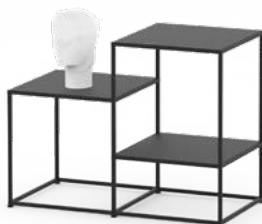

Présentoir coloris noir avec 3 tablettes métal sur 3 niveaux.
Dim. : H 558 x L 732 x P 372 mm



Présentoir coloris noir avec 4 tablettes métal sur 3 niveaux.
Dim. : H 558 x L 1 092 x P 372 mm

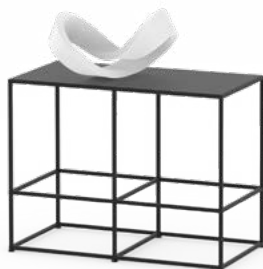

Podium 1 niveau.
Dim. : H 558 x L 732 x P 372 mm



Podium 2 niveaux.
Dim. : H 732 x L 732 x P 372 mm



Étagère

Grâce au grand choix de composants, vous pouvez équiper le système d'étagères de la manière la plus diverse, de le modifier individuellement, encore et encore, et d'en faire ainsi votre préféré.

LES PLUS PRODUIT

- Montage rapide et facile
- Insertion sans connexions visibles
- Montage presque sans outil



TABLETTE INCLINÉE

Présentoir en cascade pour livres, catalogues et objets. Constitué de 5 niveaux comprenant 3 tablettes inclinées.
Dim. : H 1 998 x L 1 812 x P 372 mm



Bibliothèque avec tablette à 5 niveaux. Idéal pour livres et objets.
Dim. : H 1 812 x L 1 452 x P 372 mm



Bibliothèque déstructurée pour objets de diverses hauteurs à 5 niveaux.
Dim. : H 1 812 x L 1 092 x P 372 mm

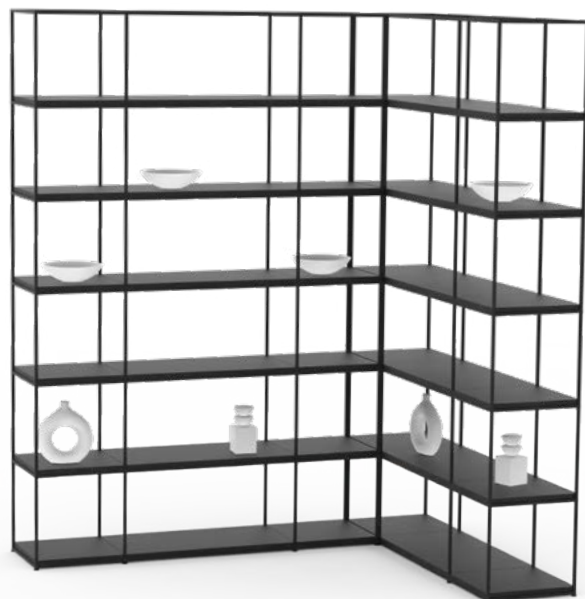

Bibliothèque d'angle en L avec tablette à 6 niveaux. Idéal pour livres et objets.
Dim. : H 1 812 x L 1 812 x P 1 452 mm



Etagère composé de 3 placards de rangement à double porte en partie basse et de nombreuses niches de présentation.
Une tablette inclinée fournie.
Dim. H 1 812 x L 1 812 x P 372 mm

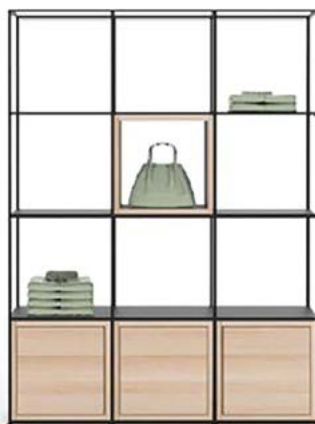

Etagère composé de 3 placards de rangement en partie basse et de 9 cases de présentation.
Dim. H 1 452 x L 1 092 x P 372 mm

Alliance du bois et du métal

Les structures de la grille sont constituées de profils d'acier filigranés, disponibles en blanc ou en noir avec un traitement époxy. Les composants assortis sont proposés dans différents matériaux : métal époxy noir ou blanc, verre acrylique blanc ou noir mat ou dualsatin, produit dérivé de bois revêtu blanc ou noir, avec des bords décor bois Chalet Oak.



DEMANDER
UN DEVIS
SUR MESURE



BANDEAU
SIGNALÉTIQUE



Configuration A : meuble colonne à 5 niveaux constitué de 3 niches et 2 étagères inclinées.
Dim. : H 1 998 x L 372 x P 372 mm

Le système Caroline permet de réaliser des meubles modulables que vous pourrez dans le temps **faire évoluer selon vos besoins**. Nous avons conçu pour vous des modules à titre d'exemple, **fruit de notre expérience dans l'aménagement des boutiques de musées** comprenant notamment des mobiliers colonnes, des mobiliers armoires avec ou sans rangement, des îlots centraux et des tables de présentation. Vous pourrez à loisir diversifier vos présentations grâce aux étagères inclinées, aux niches pleines ou fermées, aux podiums. Un **éclairage clipsable est également disponible** pour mettre en valeur vos objets exposés.



Configuration B : meuble complet avec en partie basse 3 rangements puis de bas en haut : 3 étagères inclinées, 3 caissons, 3 présentoirs 2 niveaux avec éclairage et un bandeau signalétique.
Dim. : H 1 998 x L 1 092 x P 372 mm

ÉCLAIRAGE
INTÉGRÉ



Configuration C : meuble type commode à 4 niveaux composés de 4 niches et avec éclairages intégrés.
Dim. : H 1 102 x L 1 452 x P 372 mm

PLATEAU
VERRE



Configuration D : pour la présentation de livres et objets. Podiums permettant la mise en valeur de nombreux objets tout en les mettant individuellement en valeur. 2 grandes tablettes inclinées et un plateau verre en partie supérieure pour regarder facilement les objets exposés.
Dim. : H. 1 092 x L 1 812 x P 372 mm



Configuration E : Meuble central à 2 niveaux de présentation et placard de rangement en partie basse.
Dim. : H 918 x L 732 x P 744 mm

BAC DE
RANGEMENT



Configuration F : îlot composé de 3 doubles niches, deux rangements et un grand plateau supérieur pour mettre en avant vos objets, livres, textiles, ...
Dim. : H 1 092 x L 1 452 x P 372 mm.



Configuration G : maxi îlot avec 4 grands rangement de chaque côté, des tablettes inclinées avec éclairage et en partie haute 4 petits et 2 grands bacs de rangement.
Dim. : H 1 278 x L 1 452 x P 744 mm

Mobilier Boutique ligne Promuseum

Une ligne sobre,
droite ou galbée,
avec des éléments de
décoration en partie
inférieure

Tous les meubles de cette ligne sont réalisés en mélaminé avec chants PVC, en deux coloris au choix : hêtre ou bouleau de Mainau. Chaque modèle peut être modifié et adapté selon vos besoins.



NUANCIER

2 teintes au choix



Hêtre
de Bavière



Bouleau
de Mainau

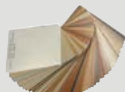

Autres coloris
disponibles

NOUS CONSULTER



Meuble comptoir
Ligne droite

Comptoir ligne Promuseum galbée

Meuble comptoir simple

Comprenant 1 étagère réglable, 2 portes et 1 serrure. (A)

Meuble comptoir vitrine

Comprenant 1 tiroir vitrine (ép. 6 mm en verre sécurit®) avec serrure, 1 caisson avec étagère réglable, 2 portes et 1 serrure. (B)

Meuble d'angle

Comprenant 1 plateau à 75 cm du sol pour la mise en avant d'un objet. (C)

Meuble informatique

Comprenant 1 emplacement écran, 2 tablettes coulissantes clavier et imprimante, 1 emplacement unité centrale. (D)



A
Meuble
comptoir simple

B
Meuble
comptoir vitrine

C
Meuble d'angle

D
Meuble informatique

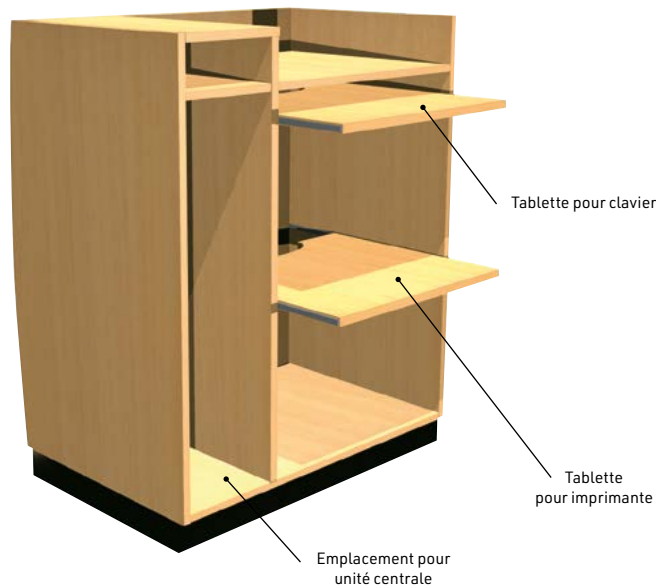

Tablette pour clavier

Tablette
pour imprimante

Emplacement pour
unité centrale

Réf.	Vis.	Désignation	Dim. en cm
B1211110	A	Meuble comptoir simple	H 107 x L 80 x P 55
B1211120	B	Meuble comptoir vitrine	H 107 x L 80 x P 55
B1211140	C	Meuble d'angle	H 107 x P 60
B1211130	D	Meuble informatique	H 107 x L 80 x P 55

Coloris de mélaminé à préciser à la commande.



Comptoir ligne Promuseum droite

Meuble comptoir simple

Comprenant 2 étagères réglables, 2 portes avec serrure. (A)

Meuble comptoir avec plan incliné

Comprenant 4 réglettes noires amovibles permettant la mise en place de cartes postales ou de brochures, 2 étagères réglables, 2 portes avec 1 serrure. Dim. : H basse 85 cm - H haute : 107 cm. (B)

Meuble comptoir vitrine

Comprenant 1 tiroir vitrine H 30 cm en verre sécurit® avec serrure, 1 caisson avec 2 étagères réglables, 2 portes avec 1 serrure. (C)

Réf.	Visuel	Désignation	Dim. en cm
B1211010	A	Meuble comptoir simple	H 107 x L 90 x P 60
B1211030	B	Meuble comptoir incliné	H 107 x L 90 x P 60
B1211020	C	Meuble comptoir vitrine	H 107 x L 90 x P 60

Coloris de mélaminé à préciser à la commande.

Musée International de la Chaussure - Romans-sur-Isère



B

Vue arrière



A

Vue arrière



C

Vue arrière

NUANCIER

2 teintes au choix



Hêtre de Bavière



Bouleau de Mainau



Autres coloris disponibles

NOUS CONSULTER

Présentoir mural pour cartes postales

Présentoir mural pour cartes-postales disponibles en plusieurs modèles :

- Présentoir 16 cases (12 H + 4 V)
- Présentoir 4 cases en colonne (4 V)
- Présentoir 6 cases en ligne (6 V)

Caractéristiques : entièrement réalisé en PMMA avec des entretoises pour cloisonner. Profondeur des cases : 4 cm. Largeur des cases horizontales : 16 cm. Largeur des cases verticales : 11 cm.

Réf.	Visuel	Désignation	Dim. en cm
B2340001	A	Présentoir mural 16 cases	H 75 x L 55
B2340002	B	Présentoir mural 4 cases	H 84 x L 16
B2340003	C	Présentoir mural 6 cases	H 21 x L 77



© Musée Tomas-Henry



Présentoir pour cartes postales

Présentoir pour cartes postales. Modèle sur pied équipé d'un pied 5 branches avec roulettes orientables et frein. Coloris : blanc ou noir (sauf le modèle mural disponible en blanc uniquement).

Caractéristiques : fil d'acier époxy. Dim. : modèle mural : H 100 x L 50 cm - modèle comptoir : H 70 x ø 30 cm - modèle sur pieds : H 185 x ø 40 cm. Bandeau supérieur à personnaliser : H 8 x L 25 cm.

Réf.	Désignation	Modèle
B2320001	Présentoir mural 24 cases (18H + 6V)	blanc

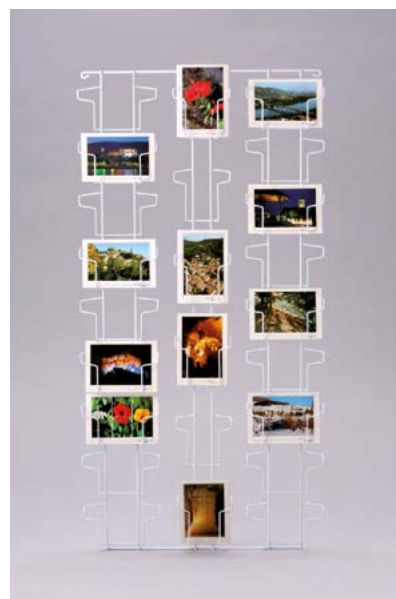



Présentoir comptoir

Présentoir comptoir pour cartes-postales sur deux niveaux pour cartes horizontales ou verticales.

Caractéristiques : entièrement réalisé en PMMA avec des entretoises pour cloisonner. Profondeur des cases : 4 cm. Largeur des cases : 22 cm.

Réf.	Désignation	Dim. en cm
B2340004	Présentoir comptoir 2 étages	H 32 x L 25

Porte-carton

Porte-carton en chêne teinté

Ciré, en laqué blanc ou noir. (A)

Porte-carton en kit

Réalisé en hêtre naturel avec une tablette en médium, forme évasée et stable. Livré à plat en kit. Assemblage par vis laitonnées à large filet. (B)



A

B

Réf.	Vis.	Désignation	Dim. en cm
B2210001CT	A	Porte-carton en chêne teinté ciré	H 82 x L 70 x P 44
B2210001B		Porte-carton en chêne laqué blanc	H 82 x L 70 x P 44
B2210001N		Porte-carton en chêne laqué noir	H 82 x L 70 x P 44
B2210002	G	Porte-carton en kit médium et hêtre	H 78 x L 70 x P 42

Pochettes de protection pour posters



Pochettes pour vos affiches destinées à la vente (en recto-verso). 2 modèles vous sont proposés : 60 x 80 cm et 75 x 100 cm. Ouverture par le petit côté. Vendu par lot de 10.

Caractéristiques : PVC transparent très épais. Galon de renfort cousu sur le pourtour. Panneau à l'intérieur rigide blanc.

Réf.	Modèle	Colisage
B2250032	Format 60 x 80 cm	Lot de 10
B2250033	Format 75 x 100 cm	Lot de 10

Porte-posters pivotant

Porte-posters pivotant mural pour la présentation de vos posters à la vente. Capacité 5 cadres recto-verso soit 10 faces visibles. Introduction de l'affiche par le haut du cadre.

Caractéristiques : Dim. maxi du poster : H 100 x 70 cm. Visuel placé entre 2 feuilles transparentes en PVC rigide et maintenues dans un cadre métallique amovible laqué gris clair. Platine murale : L 25 cm.

Réf.	Désignation	Dim. en cm
B2240001	Porte-posters pivotant	H 115 x L 25 x P 75



Support incliné aimanté

Pour présenter vos produits, présentoir incliné composé de deux faces aimantées offrant confort de lecture et mis en valeur de votre message. Existe en différents formats.

Caractéristiques : composé de 2 plaques de PMMA ép. 3 mm et de 4 aimants.

Réf.	Désignation	Dimensions hors tout
B2170001	Support incliné aimanté	12 x 17 cm
B2170002	Support incliné aimanté	15 x 20 cm
B2170003	Support incliné aimanté	18 x 24 cm
B2170004	Support incliné aimanté	20 x 26 cm
B2170005	Support incliné aimanté	A4



Présentoir incliné

Présentoir comptoir inclinable équipé de séparateurs amovibles pour une modularité maximale, disponible en deux modèles :

- Modèle A4 : présentoir 5 séparations permettant de disposer 4 piles de documents A5 ou 2 piles de documents A4
- Modèle A5 : présentoir 4 séparations permettant de disposer jusqu'à 3 piles de documents A5.

Caractéristiques : entièrement réalisé en PMMA. Livré à plat, assemblage par simple emboîtement. Dim. : H 24 x L 53 cm.



Réf.	Visuel	Désignation	Modèle
P3940015	A	Présentoir incliné	A4
P3940016	B	Présentoir incliné	A5

Support pour affiche

Bois massif

Système d'accrochage astucieux et facile : une seule **fixation murale invisible**.

Ensemble composé de 2 barres (haute et basse) en hêtre blanc massif ciré naturel équipées de 2 pinces chromées coulissantes, d'un système de fixation composé d'une patte de fixation en thermolaquage noir et d'une **feutrine en laine 100% naturelle** pour un respect total du papier (sans marque ni adhérence).

Deux coloris au choix : bois massif naturel (disponible en 7 largeurs) ou massif brûlé noir verni (disponible en 3 largeurs : 40, 50 ou 70 cm). Fabriqué en France.

Autres formats, **NOUS CONSULTER**.



Système de fixation murale invisible

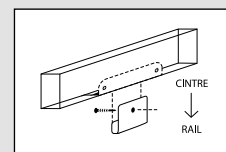

Réf.	Désignation	Modèle
E5530040	Support affiche L 40 cm	bois massif naturel
E5530050	Support affiche L 50 cm	bois massif naturel
E5530060	Support affiche L 60 cm	bois massif naturel
E5530070	Support affiche L 70 cm	bois massif naturel
E5530080	Support affiche L 80 cm	bois massif naturel
E5530100	Support affiche L 100 cm	bois massif naturel
E5530120	Support affiche L 120 cm	bois massif naturel
E5530041	Support affiche L 40 cm	bois massif noir
E5530051	Support affiche L 50 cm	bois massif noir
E5530071	Support affiche L 70 cm	bois massif noir

Présentoirs bois

Pour une présentation dynamique de vos textiles, bijoux et accessoires modes

La chaleur du bois et la forme classique de cette gamme d'accessoires mettent en valeur vos produits destinés à la vente.

Les doigts articulés vous permettent des mises en scène à renouveler sans fin. 4 modèles de mains vous sont proposés de différentes hauteurs ainsi qu'un pack de 4 mains (1 de chaque modèle) et une tête en bois.

Pied : **NOUS CONSULTER.**

Caractéristiques : bois naturel clair. Egalement disponible en bois foncé : **NOUS CONSULTER.**



Doigts articulés pour mettre en valeur tous bijoux (bagues, bracelets, colliers...)



C Main gauche H 42 cm



B Main gauche H 35 cm



A Main droite H 25,5 cm



D Tête H 32 cm



Réf.	Visuel	Désignation	Dimensions
B2150001	A	Main droite	H 25,5 cm
B2150002		Main gauche	H 25,5 cm
B2150003	B	Main gauche	H 35 cm
B2150004	C	Main gauche	H 42 cm
B2150005		Kit 4 mains	
B2150006	D	Tête	H 32 cm

Buste Vintage

Avec bras articulés

Des bustes vintage alliant esthétique et fonctionnalité. Grâce à ses bras articulés, ce buste devient expressif et propice à l'ajout d'accessoires.

Disponible en différents modèles :

- avec tête stylisée et pied métal sur roulettes
- manchon cou et trépied bois

Bras articulés : épaule, coude et poignées ; doigts articulés.

Caractéristiques : bois finition mahogany.

Revêtement tissu 80% coton, 20% synthétique.

Hauteur totale avec trépied bois : 137 cm ;

avec trépied métal : 110 cm.

Dimensions buste femme :

Hauteur : 70,5 cm.

Tour du cou : 30,5 cm.

Dimensions buste homme :

Hauteur : 74 cm.

Tour du cou : 34,5 cm.

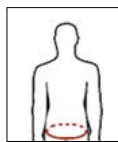

Dimensions tour de hanche buste femme : 84,5 cm buste homme : 99 cm

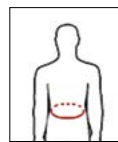

Dimensions tour de taille buste femme : 57,5 cm buste homme : 52 cm

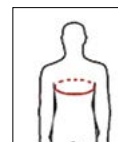

Dimensions tour de poitrine buste femme : 80,5 cm buste homme : 97 cm



E



F



G



H

Réf.	Visuel	Désignation
E6312001	E	Buste vintage femme sans tête trépied bois
E6312002	F	Buste vintage homme sans tête trépied bois
E6312003	G	Buste vintage femme avec tête trépied métal
E6312004	H	Buste vintage homme avec tête trépied métal

© Musée Anne-de-Beaujeu / ENAP



Vitrine d'affichage intérieur-extérieur Antarès NF

Design moderne et élégant

Façade verre, disponible en 2 formats : 6 et 9 A4

Disponible en 6 formats avec fond métal laqué gris pour affichage par plots magnétiques. Jusqu'au format 12 x A4, vitrine conforme à la norme NF (verre trempé type securit®).

Caractéristiques : vitrine pour intérieur-extérieur, avec joint d'étanchéité EPDM cellulaire. Serrure de sécurité pour extérieur intégrée dans le coin + tringle de verrouillage (2 points d'ancrage). Façade en verre trempé posé siliciné (excepté les modèles 18 et 24 A4 qui ont une façade en Plexiglas®). Profil laqué polyester en plusieurs coloris. Charnière profilée. Coins polycarbonate aspect acier. Épaisseur totale : 44 mm. Épaisseur utile : 24 mm. Fixation invisible.

En option : version lumineuse et position drapeau. Disponible également sur pieds à partir du format 12 x A4. Laquage coloris RAL sur mesure. **NOUS CONSULTER.**



Système de verrouillage



Grand modèle, ouverture sur vérins format 18 et 24 x A4



Disponible en position drapeau : n.c.



Possibilité de piétement : n.c.



Vitrine avec option lumière : n.c.

Dim. hors tout H x L cm	Noir	Alu naturel	Rouge RAL 3011	Bleu RAL 5000	Sable RAL 1019	Gris RAL 7005	
71 x 53 - 4 feuilles A4	P7210011N	P7210011AN	P7210011R	P7210011BL	P7210011SA	P7210011G	
71 x 74 - 6 feuilles A4	P7210012N	P7210012AN	P7210012R	P7210012BL	P7210012SA	P7210012G	
101 x 74 - 9 feuilles A4	P7210013N	P7210013AN	P7210013R	P7210013BL	P7210013SA	P7210013G	
101 x 95 - 12 feuilles A4	P7210014N	P7210014AN	P7210014R	P7210014BL	P7210014SA	P7210014G	
101 x 137 - 18 feuilles A4	P7210005N	P7210005AN	P7210005R	P7210005BL	P7210005SA	P7210005G	
101 x 179 - 24 feuilles A4	P7210006N	P7210006AN	P7210006R	P7210006BL	P7210006SA	P7210006G	
Lot de 20 plots magnétiques noirs Ø 1 cm					P7119001N		

Chevalet porte-affiche galbé

Facile à déplacer avec ses roulettes
Grande robustesse

Chevalet double-face pour un affichage 80 x 60 cm.

Caractéristiques : ossature en acier laqué traité anti-corrosion. Fond blanc en matière synthétique. Affiche protégée par un PVC cristal et par un ruban magnétique aimanté. Mobile grâce à ses 2 roulettes et repliable. Poids : 15 kg.

En option : fronton blanc personnalisable.



Réf.	Désignation	Dim. hors tout en cm
P7310001	Chevalet porte-affiche galbé	H 133 x L 70 x P 78
P7319001	Option fronton blanc	H 23 x L 62

Vitrine Alcor

Façade plexi, disponible en format A4, 2 A4 et 50 x 65 cm. Vitrine étanche disponible en 3 formats avec fond métal pour affichage par punaises magnétiques.

Caractéristiques : vitrine pour intérieur et extérieur avec joint d'étanchéité EPDM cellulaire, serrure de sécurité sur la face avant (2 clés fournies). Profil alu laqué peinture polyester en plusieurs coloris. Charnière profilée. Coins polycarbonate aspect acier. Façade en plexi siliconé. Epaisseur totale : 33 mm. Epaisseur utile : 16 mm. Disponible en 4 coloris : cadre bleu fond métal, cadre gris fond métal, cadre sable fond métal, cadre rouge fond métal.

Réf.	Désignation	Dim. hors tout en mm
P7220001	Vitrine extérieur 1 x A4	H 350 x L 260 x P 33
P7220002	Vitrine extérieur 2 x A4	H 350 x L 470 x P 33
P7220003	Vitrine extérieur 50x65	H 550 x L 700 x P 33

Coloris à préciser à la commande



Plaque signalétique

Plaque en aluminium anodisé naturel ép. 2 mm, angles arrondis Ø 8 mm. Marquage en sérigraphie gris anthracite. Fixation par adhésif double face. Vendue à l'unité mais avec un minimum de commande de 5 unités. Précisez le(s) numéro(s) choisi(s) à la commande.

Dimensions : H 10 x L 10 cm.



1



8



9



10



2



3



4



5



11



12



13



14



15

Réf.	Désignation
P1290003	Plaque de signalétique, pictogramme au choix

A commander au minimum par 5 unités, pictogrammes au choix.

Vitrine mobile

Spécialement conçue pour être rentrée le soir ou placée à différents endroits en toute facilité. Grâce à son profilé, cette vitrine a des propriétés d'étanchéité et d'anti-condensation.

Caractéristiques : en standard, mât et profilé aluminium laqué gris clair et fond en tôle laqué blanc. Vitrage en plexiglass ép. 2,5 mm. Affichage par punaise magnétique. Fermeture par serrure. Piètement acier en étoile avec 5 roulettes. Sur demande : coloris RAL.

Dimensions : H 50 x L 38,5 x ép. 4,5 cm.
Dimensions utiles : hauteur hors tout : 2 m.
Poids total : 24 kg.

Autres dimensions : **NOUS CONSULTER.**



Réf.	Désignation	Dim. hors tout en mm
P7250000	Vitrine mobile	H 500 x L 385 x P 45

Grille de stockage

Pour l'aménagement de vos réserves, nous vous proposons une gamme complète de grilles de stockage : murale, autoportante et coulissante



ÉTUDE PERSONNALISÉE
SUR DEMANDE.
NOUS CONSULTER.



Crochets

Pour suspendre vos collections sur les grilles, crochets en acier zingué.

Crochet simple en S pour des charges jusqu'à 20 kg.

Crochet double pour des charges jusqu'à 50 kg.

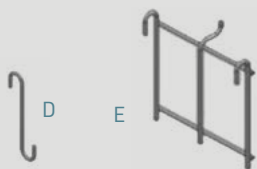

Résistance poids porté : 20 kg

Résistance poids porté : 50 kg

Grille murale

Résistance : 50 kg/m²

Pour l'aménagement de vos murs en surface de stockage. Chaque grille est livrée avec 5 pattes de fixation. Une fois fixée la grille est plaquée contre le mur. Modèle disponible en 3 hauteurs et en 3 largeurs : H 200, 220 et 240 cm ; L 80, 100 et 120 cm. Charge admissible : 50 kg/m².

Caractéristiques : cadre en tube 35 x 20 mm, ép. 1,5 mm. Grillage en fil acier Ø 4 mm. Maille : 50 x 50 mm. Finition : laquage époxy (haute résistance) gris clair RAL 7035.

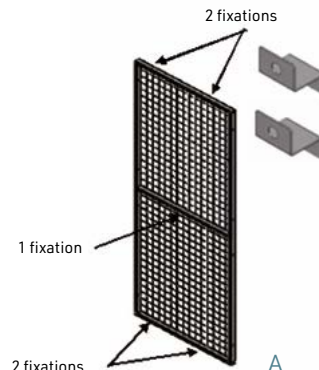

Modèle mural

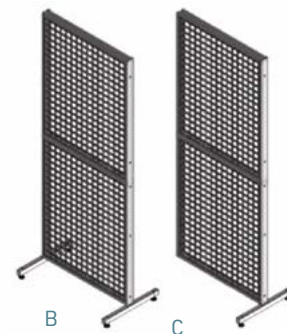

Modèle autoporteur



Maille 50 x 50 mm

Grille autoportante

Résistance : 50 kg/m² par face

Pour aménager les espaces centraux ou les sites classés ne pouvant avoir de percages muraux, les mêmes grilles deviennent autoportantes grâce à des piètements équipés de pieds rectangulaires. La grille autoportante est disponible en **module départ** (grille + 2 piètements) et en **module suivant** (grille + 1 piètement). La grille autoportante est disponible en hauteur 200 cm et en trois largeurs : 80, 100 et 120 cm. Chaque grille autoportante est composée de 2 grilles dos à dos assemblées par le piètement P 60 cm. Charge admissible : 50 kg/m² par grille et par face.

Caractéristiques : cadre en tube 35 x 20 mm, ép. 1,5 mm. Grillage en fil acier Ø 4 mm. Maille : 50 x 50 mm. Finition : laquage époxy (haute résistance) gris clair RAL 7035. Livrée en kit avec notice de montage.

Réf.	Visuel	Désignation	Modèle
Grilles murales			
C1132001	A	Grille à tableaux murale	H 200 x L 80 cm
C1132002		Grille à tableaux murale	H 200 x L 100 cm
C1132003		Grille à tableaux murale	H 200 x L 120 cm
C1132201		Grille à tableaux murale	H 220 x L 80 cm
C1132202		Grille à tableaux murale	H 220 x L 100 cm
C1132203		Grille à tableaux murale	H 220 x L 120 cm
C1132401		Grille à tableaux murale	H 240 x L 80 cm
C1132402		Grille à tableaux murale	H 240 x L 100 cm
C1132403		Grille à tableaux murale	H 240 x L 120 cm
Grilles autoportantes			
C1133001	B	Grille à tableaux sur pieds	module départ H 200 x L 80 cm
C1133002	C	Grille à tableaux sur pieds	module suivant H 200 x L 80 cm
C1133003		Grille à tableaux sur pieds	module départ H 200 x L 100 cm
C1133004		Grille à tableaux sur pieds	module suivant H 200 x L 100 cm
C1133005		Grille à tableaux sur pieds	module départ H 200 x L 120 cm
C1133006		Grille à tableaux sur pieds	module suivant H 200 x L 120 cm
Accessoires			
C1139001	D	Crochet simple	résistance 20 kg
C1139002	E	Crochet double	résistance 50 kg

Rack à tableaux



Pour le stockage de vos toiles et œuvres encadrées les plus lourdes et de plus grandes dimensions, système de rack à tableaux modulables avec séparateurs tubulaires. Livré en kit avec notice de montage.

Sur devis, installation sur site.

Deux modèles vous sont proposés :

- rack à tableaux 1 colonne largeur 100 cm avec 2 niveaux réglables hauteur 2 000 mm. Nombre de compartiments : 4 ou 5 niveaux.
- rack à tableaux 1 colonne largeur 130 cm avec 3 niveaux réglables hauteur 2 500 mm. Nombre de compartiments : 4 ou 5 par niveaux.

Chaque modèle est disponible en trois profondeurs : 500, 600 et 800 mm.

Dans la profondeur du casier, les tableaux restent bien séparés grâce à deux tubes positionnés dans la profondeur. En option : panneaux latéraux et fond.

Toute autre configuration possible avec étude personnalisée : **NOUS CONSULTER.**

Caractéristiques : tablette métallique en acier 75/10^{ème} avec perforations pour la mise en place des séparateurs. Séparateurs en barre Ø 18 mm en acier électrozingué bloqués par des manchons.

Capacité de 150 à 220 kg par étagère.



Désignation	Module départ	Module suivant
Rack à tableau 2 niveaux réglables avec 3 séparateurs		
H 2000 x L 1000 x P 500 mm	C1260310	C1260311
H 2000 x L 1000 x P 600 mm	C1260320	C1260321
H 2000 x L 1000 x P 800 mm	C1260330	C1260331
Rack à tableau 2 niveaux réglables avec 4 séparateurs		
H 2000 x L 1300 x P 500 mm	C1260340	C1260341
H 2000 x L 1300 x P 600 mm	C1260350	C1260351
H 2000 x L 1300 x P 800 mm	C1260360	C1260361
Option fond plein H 2000 mm	C1269001	
Rack à tableau 3 niveaux réglables avec 3 séparateurs		
H 2500 x L 1000 x P 500 mm	C1260410	C1260411
H 2500 x L 1000 x P 600 mm	C1260420	C1260421
H 2500 x L 1000 x P 800 mm	C1260430	C1260431
Rack à tableau 3 niveaux réglables avec 4 séparateurs		
H 2500 x L 1300 x P 500 mm	C1260440	C1260441
H 2500 x L 1300 x P 600 mm	C1260450	C1260451
H 2500 x L 1300 x P 800 mm	C1260460	C1260461
Option fond plein H 2500 mm	C1269002	



Le rayonnage à barres est adapté pour stocker des objets de grande taille.



ÉTUDE
PERSONNALISÉE
SUR DEMANDE.



partie réservée
aux petits
formats

Exemple de configurations sur mesure.

toute hauteur
pour vos plus
grands formats

Papier de soie

Pour l'emballage et la protection temporaire de documents, objets précieux, ou comme intercalaire entre des dessins, manuscrits et photographies. Papier de bourrage et coussinage en textile.

Caractéristiques : sans acide, 100 % pâtes chimiques blanchies, sans réserve alcaline pH 7, 18 g/m². Conforme P.A.T.

Réf.	Désignation	Dimensions	Cdt
C5504002	Papier de soie feuille	750 mm x 1 000 mm	500
C5504001	Papier de soie rouleau	1 300 mm x 500 ml	



Papier permanent en rouleau

Papier permanent en rouleau pour l'emballage et la protection à long terme des objets. Conforme aux normes de conservation en vigueur.

Caractéristiques : rouleau brun de largeur 1m30 x 100 m, rouleau gris de largeur 1m30 x 50 m, grammage 120g/m².

Réf.	Vis.	Désignation	Dimensions
C5340030	A	Papier permanent brun 120 g/m ² pH 8,5	1m30 x 100 ml
C5340040	B	Papier permanent gris 120 g/m ² pH 8,5	1m30 x 50 ml

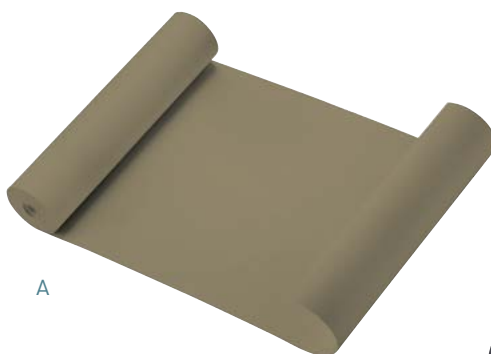

A

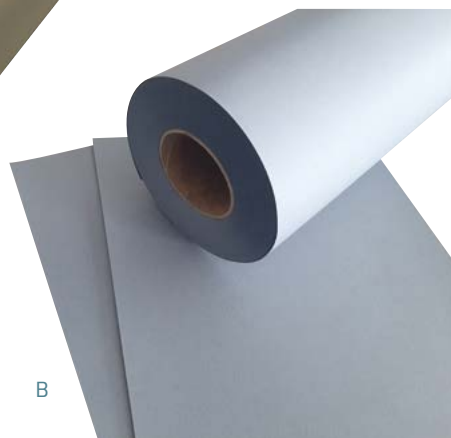

B



Rouleau film bulles

Pour le transport des œuvres nécessitant une protection renforcée.

Caractéristiques : polyéthylène 80μ, sans acide, bulles ø 10 mm. Rouleau de 100 ml en largeur 1 m.

Réf.	Désignation	Dimensions
C5530100	Rouleau de film bulles	L 1 m x 100 ml



Bon de Commande

À nous retourner

Par courriel

commercial@promuseum.fr

Par courrier

PROMUSEUM – Innovaparc – Parc Quatuor
1550, av. de la Grande Halle - 78200 Buchelay

Vos coordonnées

CODE CLIENT _____

NOM DE L'ÉTABLISSEMENT : _____

ADRESSE : _____

NOM : _____

PRÉNOM : _____

SERVICE : _____

TÉLÉPHONE : _____ FAX : _____

E.MAIL : _____

NON ASSUJETTI À LA TVA

N° TVA INTRACOMM. : FR



Édition 2024

INFORMATIONS ET CONSEILS

du lundi au vendredi de 9H à 13H
et de 14H à 18H (17H le vendredi)

01 30 33 99 30

ou

commercial@promuseum.fr

VOTRE CODE CLIENT

Adresse de livraison (si différente)

ADRESSE : _____

NOM DU CONTACT SUR PLACE : _____

FERMETURE / HORAIRES DE RÉCEPTION : _____

Adresse de facturation (si différente)

ADRESSE : _____

TÉLÉPHONE : _____

N° SIRET (OBLIGATOIRE) _____

RÉFÉRENCE	DÉSIGNATION	COLORIS	QUANTITÉ		P.U. € H.T.	Éco-part. € H.T.	TOTAL € H.T.
			P	LOT			

Livraison gratuite pour toute commande supérieure à 395,00 € H.T.

soit 474,- € T.T.C. Exceptés certains produits mentionnés port en sus, indiqué par ce pictogramme.



Minimum de commande : 100,-€H.T. (ou majoration supplémentaire de 30,-€ H.T.)

MODES DE PAIEMENT

Cochez la formule choisie :

Par virement bancaire

Par mandat administratif, uniquement pour les collectivités relevant de la comptabilité publique, via la plateforme Chorus Pro.

Nos coordonnées bancaires :

Relevé d'identité bancaire Promuseum

Code banque	Code guichet	N° compte	Clé rib	Domiciliation
30066	10898	00020111201	49	CIC

IBAN FR76 3006 6108 9800 0201 1120 149 BIC CMCIFRPP

CIC CERGY - 3, Allée de l'Etoile - 95091 Cergy Pontoise Cedex

Nos prix sont garantis dans la mesure de l'évolution de nos références et sauf erreur de typographie ou d'impression dont nous ne pouvons être tenus pour responsables. Photos non contractuelles.

RESERVE DE PROPRIÉTÉ : la loi 80335 du 12 Mai 1980 s'applique intégralement aux marchandises figurant sur ce document.

CONDITIONS DE VENTE : pour tout différend éventuel, le lieu de juridiction est Versailles.

• Nos marchandises sont prises dans nos magasins et voyagent aux risques et aux périls du destinataire, même en cas de FRANCO.

• En cas de non respect de la date de règlement, des pénalités de retard de 25% du montant TTC restant dû seront automatiquement et de plein droit acquises à PROMUSEUM.

TOTAL H.T.

Paiement comptant joint à la commande : -2%
hors toute éco-contribution et éco-taxe (voir P. 186)

Commande inférieure à 395,00 € H.T.
Participation frais administratifs et de port HT + 39,-

TVA 20% (À calculer) + ,

TOTAL T.T.C. A PAYER

Merci d'apposer votre signature et le cachet de votre établissement

Date :

Nom du responsable :

Je reconnais avoir pris connaissance des conditions générales de vente page 182

Pour passer votre commande, vous pouvez photocopier ce bon de commande ou utiliser vos imprimés habituels.



PROMUSEUM

CONDITIONS GÉNÉRALES DE VENTE

1. COMMANDE

Les marchandises vendues par PROMUSEUM ne s'adressent qu'à des professionnels pour les seuls besoins de leur activité, à l'exclusion des particuliers et pour des livraisons en France métropolitaine, à l'exception des îles. Les présentes conditions générales de vente régissent exclusivement les relations entre PROMUSEUM et des clients professionnels passant commande de marchandises par correspondance sur catalogue ou sur devis. Toute commande n'est définitive qu'après acceptation de PROMUSEUM. Toute commande implique l'adhésion sans réserve à nos conditions générales de vente, auxquelles il ne saurait être dérogé que par un écrit dûment signé émanant de la direction de PROMUSEUM.

Ces conditions générales de vente ne sauraient être modifiées par des stipulations contraires pouvant figurer sur les bons de commande du client ou dans ces conditions générales d'achat. Vu les frais administratifs importants, PROMUSEUM se réserve le droit de refuser les commandes d'un montant inférieur à 100,- € hors taxes. En cas d'acceptation exceptionnelle de notre part, elles seront livrées contre remboursement avec application d'une majoration supplémentaire de 30,- € H.T. pour frais administratifs.

2. SPECIFICATIONS TECHNIQUES

Les illustrations, photographies, caractéristiques, dimensions, poids, etc... mentionnés dans le présent catalogue n'ont qu'une valeur indicative et non contractuelle. Nous nous réservons la possibilité d'apporter toutes modifications que nous jugerions opportunes, même après acceptation de la commande, sans toutefois que les caractéristiques essentielles puissent s'en trouver affectées.

3. PRIX

Les prix de ce catalogue sont donnés à titre indicatif. Ils sont modifiables en fonction des variations économiques. Ils sont affichés H.T. et T.T.C., départ de nos magasins ou des usines de nos fournisseurs, mais seul le prix H.T. fait foi. Les factures sont établies H.T. au tarif en vigueur au jour de la livraison. L'emballage est facturé en sus et non repris. Nos offres sont valables 1 mois à partir du jour de leur édition et ce dans la limite de l'année civile en cours.

4. CONDITIONS DE REGLEMENT

Pour les commandes émanant d'un nouveau compte, tout ou partie de cette commande doit être réglé comptant. Pour les commandes émanant de clients en compte les conditions de paiement sont les suivantes :

- 2% d'escompte pour paiement comptant joint à la commande (le paiement par mandat administratif ne donne pas droit à cet escompte).

- 50% de la commande, le solde à réception de facture.

- par mandat administratif à 30 jours nets date de facture pour les établissements relevant de la comptabilité publique. Le prix est payable comptant, en totalité au jour de la livraison des produits comme indiqué sur la facture remise à l'Acheteur et au plus tard dans les 30 jours de la date de facture. Tout retard de paiement et de versement des sommes dues par l'Acheteur au-delà du délai indiqué sur la facture adressée à celui-ci, entraîne de plein droit, sans formalité aucune ni mise en demeure préalable ne soit nécessaire et dès le jour suivant la date de règlement portée sur ladite facture, l'application de pénalités de retard calculées au taux de 25% sur le montant T.T.C. dû par l'Acheteur. Une indemnité forfaitaire de 40 € H.T. est également due pour frais de recouvrement. Dans le cas où les frais de recouvrement exposés seraient supérieurs à ce forfait, PROMUSEUM se réserve de demander une indemnité complémentaire sur justification. Ces pénalités et frais seront automatiquement et de plein droit acquis par PROMUSEUM sur simple demande et entraînera l'exigibilité de la totalité des sommes dues, sans préjudice de toute autre action que PROMUSEUM serait en droit d'intenter, à ce titre, à l'encontre de l'Acheteur. En cas de non-respect des conditions de paiement figurant ci-dessus, Promuseum se réserve le droit, sans préjudice de toute autre voie d'action :

- de suspendre ou d'annuler la livraison des commandes en cours de la part de l'acquéreur.
- de suspendre l'exécution de ses obligations.
- de diminuer ou d'annuler les éventuelles remises accordées à ce dernier.

PROMUSEUM pourra demander, en référé, la restitution des produits, sans préjudice de tous autres dommages-intérêts. La résolution frappera non seulement la commande en cause mais, aussi, toutes les commandes impayées antérieures, qu'elles soient livrées ou en cours de livraison et que leur paiement soit échu ou non. Au cas de paiement par effet de commerce, le défaut de retour de l'effet sera considéré comme un refus d'acceptation assimilable à un défaut de paiement. De même, lorsque le paiement est échoué, le non-paiement d'une seule échéance entraînera l'exigibilité immédiate de la totalité de la dette, sans mise en demeure. Dans tous les cas qui précèdent, les sommes qui seraient dues pour d'autres livraisons, ou pour toute autre cause, deviendront immédiatement exigibles. En aucun cas, les paiements ne peuvent être suspendus ni faire l'objet d'une quelconque compensation sans l'accord écrit et préalable de PROMUSEUM.

Toute détérioration du crédit de l'acheteur pourra justifier l'exigence d'un règlement comptant avant l'exécution des commandes reçues. PROMUSEUM se réserve le droit, à tout moment, en fonction des risques encourus, de fixer un plafond au découvert de chaque Acheteur et d'exiger certains délais de paiement ou certaines garanties. Ce sera notamment le cas si une modification, ou si une cession, location, mise ennantissement ou apport de son fonds de commerce a un effet défavorable sur le crédit de l'Acheteur.

Pour les commandes émanant de collectivités sous comptabilité publique le règlement doit intervenir par mandat administratif dans le délai que prévoit le code des marchés publics, sauf à faire courir de plein droit des intérêts moratoires conformément à la réglementation en vigueur.

5. RESERVE DE PROPRIETE

PROMUSEUM CONSERVE L'ENTIÈRE PROPRIÉTÉ DE LA MARCHANDISE LIVRÉE JUSQU'À COMPLET PAIEMENT DU PRIX FACTURÉ. JUSQU'À CETTE DATE, LA MARCHANDISE LIVRÉE SERA CONSIDÉRÉE COMME CONSIGNÉE ET L'ACHETEUR SUPPORTERA LE RISQUE DES DOMMAGES QUE CETTE MARCHANDISE POURRAIT SUBIR OU OCCASIONNER POUR QUELLE CAUSE QUE CE SOIT. JUSQU'À COMPLET PAIEMENT, LES BIENS NE POURRONT PAS ÊTRE REVENDUS SANS L'ACCORD PRÉALABLE DE PROMUSEUM. NONOBSANT TOUTE DISPOSITION CONTRAIRE DU PRÉSENT CONTRAT, EN CAS DE NON RESPECT PAR L'ACHETEUR D'UNE DES ÉCHÉANCES DE PAIEMENT, PROMUSEUM, SANS PERDRE AUCUN DE SES DROITS, POURRA EXIGER PAR SIMPLE LETTRE RECOMMANDÉE, LA RESTITUTION DES BIENS AUCUN FRAIS DE L'ACHETEUR JUSQU'À EXECUTION PAR CE DERNIER DE LA TOTALITÉ DE SES ENGAGEMENTS.

Nos marchandises voyagent aux risques et périls du destinataire. Il appartient au client ou mandataire de vérifier à la livraison la conformité des quantités reçues et de consigner sur le bordereau du transporteur, après vérification de l'intégrité des articles livrés, toute détérioration constatée. Les observations doivent être précisées à l'exception de toutes réserves générales du type « sous réserve de déballage ». Elles doivent être confirmées au transporteur dans les 48 heures, par lettre recommandée avec avis de réception postal. Le non respect de ces formalités éteint tout recours ultérieur.

6. LIVRAISON

Les délais de livraison ne sont donnés qu'à titre indicatif et les retards éventuels, qu'elles qu'en soient les causes, l'importance et les conséquences, ne donnent pas droit à l'Acheteur d'annuler la vente, de refuser les marchandises ou de réclamer des dommages-intérêts.

7. DELAI DE RECLAMATION

Pour être admises, toutes les réclamations à l'exception de celles relatives au transport prévues au n° ci-dessus doivent être formulées par lettre recommandée avec avis de réception postal, dans les huit jours de l'acceptation par le client de la marchandise livrée par le transporteur.

8. RETOURS

PROMUSEUM peut accepter le retour de la marchandise qui ne correspondrait pas exactement à ce que l'Acheteur en attendait. De tels retours sont soumis aux conditions exprimées ci-après :

- La valeur de la marchandise ne peut excéder 1 525,- € hors taxes.

- La marchandise en question doit être rigoureusement standard, à l'exclusion de toute marchandise exécutée spécialement pour l'Acheteur ou de toute marchandise préparée à la demande (contremarque) et non tenue en stock.

- Les frais d'emballage et de transport, à l'aller comme au retour, sont à la charge de l'Acheteur.

- La demande de retour doit être formulée par l'Acheteur à PROMUSEUM avant la réexpédition qui devra avoir été expressément approuvée, par écrit, par PROMUSEUM qui donnera à l'Acheteur la référence du dossier de retour et les instructions de réexpédition, cette dernière devant obligatoirement être faite en port payé, marchandise assurée.

- La demande de retour doit être formulée au plus tard dans les huit jours ouvrables suivant la réception de la marchandise par l'Acheteur.

- La marchandise retournée doit être dans un état rigoureusement neuf et dans son emballage d'origine. La marchandise ne peut avoir été utilisée.

- Après réception et acceptation de la marchandise retournée par l'Acheteur, PROMUSEUM adresse à ce dernier un avoir calculé sur la base du prix facturé déduction faite des frais de transport et d'une décote de 20 %. Cet avoir est édité après règlement de la facture initiale et est porté au crédit du compte de l'acheteur dans les livres de PROMUSEUM. Dans tous les cas le crédit sera réalisé en marchandise.

9. ANOMALIE ET VICE CACHE

Toute garantie est exclue en cas de mauvaise utilisation, problème de transport, négligence ou défaut d'entretien de la part de l'Acheteur. Il appartiendra à l'Acheteur de fournir toutes pièces justificatives quant à la réalité des vices ou anomalies constatées. Si ces pièces s'avèrent insuffisantes et nécessitent un contrôle visuel, PROMUSEUM se réserve la possibilité d'organiser le retour total ou partiel de la marchandise livrée.

S'il s'avérait qu'il ne s'agit pas d'un vice de fabrication, les frais d'emballage et de transport aller et retour de la marchandise seront à la charge de l'Acheteur. PROMUSEUM adressera également à l'Acheteur un devis pour une éventuelle remise en état de la marchandise à la charge de l'Acheteur. La totalité du

montant de la commande reste dû quelle que soit la suite à donner au devis de remise en état par l'Acheteur.

Au titre de la garantie légale Promuseum n'est tenu qu'à un remplacement ou à la réparation de la marchandise concernée, à l'exclusion de toute autre demande (indemnités, résolution, ...). L'Acheteur s'abstiendra d'intervenir lui-même ou de faire intervenir un tiers pour remédier au problème constaté.

Afin de faire valoir ses droits, l'Acheteur doit transmettre à PROMUSEUM par écrit, un descriptif détaillé et toutes les pièces justificatives de l'existence d'anomalie ou vice caché et ce dans un délai de 3 mois après la mise à disposition du matériel.

10. LIMITATION DES RESPONSABILITES

L'Acheteur reconnaît que PROMUSEUM, en dehors de la responsabilité de garantie décrite à l'article 9, n'est tenu à aucuns dommages et intérêts pour dommages à des biens, manque à gagner, perte de production, de profit, de revenu ou de temps ou tout autre préjudice découlant directement ou indirectement des défauts éventuels des matériels, logiciels et prestations de service de PROMUSEUM ou de l'utilisation de ces derniers. Les matériels et logiciels vendus par PROMUSEUM sont destinés exclusivement à l'exposition, à la conservation et à la protection des œuvres.

La responsabilité de PROMUSEUM ne pourra être engagée en cas de préjudice et de dommages quels qu'ils soient résultant d'une mauvaise utilisation ou d'une utilisation pour laquelle les produits ne sont pas prévus, ou de l'incapacité de l'Acheteur à pouvoir utiliser les produits proposés par PROMUSEUM.

Les matériels et logiciels de sécurité destinés à la protection des œuvres ne sont que des aides complémentaires aux services de sécurité de l'Acheteur.

L'Acheteur s'engage à mettre en place ses propres moyens humains de surveillance et à souscrire une assurance en ce sens. PROMUSEUM ne pourra être recherché en responsabilité en cas de dommage ou de vol des œuvres suite à un dysfonctionnement de ses matériels ou logiciels.

La maintenance et le monitoring des matériels et logiciels sont assurés par PROMUSEUM uniquement pendant les jours ouvrables et aux heures d'ouverture de PROMUSEUM.

L'Acheteur ayant choisi d'effectuer lui-même l'installation ou le monitoring assumera l'entière responsabilité en cas de dysfonctionnement des appareils ou logiciels.

L'Acheteur s'engage, en passant commande des systèmes connectés en radio ainsi que par WIFI ou Ethernet de PROMUSEUM, à avoir pris connaissance de leurs conditions d'utilisation et accepte le fait que le fonctionnement de ces derniers puisse être perturbé suite à des brouillages ou interférences, sans que la responsabilité de PROMUSEUM ne puisse être engagée.

Tous les produits connectés en "radio" (sauf spécification contraire) de PROMUSEUM sont destinés à être utilisés sur le territoire Français.

En cas de commande pour l'exportation, l'Acheteur s'engage à vérifier que les produits commandés soient conformes aux législations en vigueur dans son pays.

PROMUSEUM décline toute responsabilité en cas de non-respect de cette condition qui ne pourrait donner lieu à aucun droit de dommages et intérêts.

Concernant le dispositif cloud d'hébergement et de consultation de données proposé par PROMUSEUM, il est de l'entière responsabilité de l'Acheteur de s'assurer de la sécurité anti-intrusion de ces derniers lors de leur mise en œuvre vis à vis d'attaques frauduleuses externes (configuration adéquate, changement des mots de passe, utilisation d'un firewall et tout autre dispositif nécessaire).

PROMUSEUM ne pourra être en aucun cas être tenu responsable d'une intrusion externe de quelques nature et conséquences soient elles sur les systèmes connectés qu'il propose.

Dans tous les cas, la responsabilité globale de PROMUSEUM vis à vis de l'Acheteur ne peut excéder le montant du paiement reçu le cas échéant par PROMUSEUM, ni pour les dommages directs ou indirects pouvant résulter d'une perte ou d'une utilisation quelconque des produits vendus.

PROMUSEUM ne peut être tenu pour responsable de retard ou défaut d'exécution de ses obligations en cas de force majeure en particulier en cas de catastrophe naturelle, intempérie, troubles de l'ordre civil, grèves, pénurie de produits ou de matière, retard anormal d'un fournisseur.

11. CONTESTATION

En cas de contestation de toute nature, les tribunaux compétents sont ceux du siège de PROMUSEUM.

12. REGLEMENT GENERAL SUR LA PROTECTION DES DONNEES (RGPD)

L'Acheteur est informé de l'existence du droit de demander à PROMUSEUM l'accès à ses données à caractère personnel, la rectification ou l'effacement de celles-ci, ou une limitation du traitement de ses données personnelles, ou du droit de s'opposer audit traitement, dans les conditions prévues au Règlement UE 2016/679 du Parlement Européen et du Conseil du 27 avril 2016 relatif à la protection des personnes physiques à l'égard du traitement de données à caractère personnel, ainsi qu'à toutes les règles applicables aux données personnelles.

L'Acheteur est également informé de son droit d'introduire une réclamation auprès d'une autorité de contrôle.

— **L'Acheteur déclare avoir lu et accepté les présentes Conditions Générales de Vente.**

Lieu : _____ Date : _____/_____/_____

Signature :

Index

Retrouvez le produit que vous cherchez !

A		
Accrochage	50 à 60	Cloche collée
Accrochage lumineux	53	Combi rail
Affichage de porte	71	Conditions générales de vente
Alarme	63	Consigne à casiers
Anneau de fixation murale	68 à 69	Corde, cordon
Antivol (Accrochage)	57	Crochet sécurisé
Antivol (Crochet)	58	Cylindre antivol
Attache plate	56	
Attache pour cadre	56	

B		
Boîtier mural pour sangle	68	
Bon de commande	95	
Boutique (meubles)	78 à 85	



C		
Câble acier	52 à 55	
Cadre aluminium	62	
Cadre bois	61	
Cadreur	49	
Capot plexi	19 à 20	
Cartel	30	
Cartel amovible	30	
Cartes postales (présentoir)	86	
Cascade (Soclage)	22	
Casier	70	
Chariot pour groupe scolaire	70	
Chevalet bois	61	
Chevalet de table	23 à 24	
Chevalet plexi	23 à 24	
Chevalet pliant	23 à 24	
Cimaise	38 à 39	



		18 à 20
		53
		96
		70
		66 à 69
		58
		58

D		
Demi-sphère plexi		20

E		
Éclairage (Projecteur)	44 à 49	
Éclairage Create Light	46 à 49	
Éclairage corporate friends®	15 - 17	
Éclairage de tableau	53	
Éclairage par LED	15 - 17 - 42 à 49	
Éclairage vitrine	15 - 17	
Encadrement	61 à 62	
Editag Arts	63	
Enrouleur de sangle mural	68	
Entretien du Plexiglas®, Altuglas® et PMMA	19	
Eventail (Support)	28	



G		
Gradin plexi		22
Grille d'exposition		31
Guidage du public		66 à 69
Guide-file		66 à 69

H-I-J-K		
Housse pour vitrine		12
Kubbo		55

L		
Lampe LED		43
LED (Éclairage par)	15 - 17 - 42 à 49	
Ligne Arco		72 à 75
Ligne Axiom		36 à 37
Ligne Caroline		78 à 83
Ligne Cesto		31
Ligne Clario		18
Ligne Corporate Friends®		15 - 17
Ligne Éléance		14 à 15
Ligne Harmonie		10
Ligne Luxo		42
Ligne Moderne		4 à 5
Ligne Novo		40 à 41
Ligne Prestige		6 à 9
Ligne Promuseum		84 à 85
Ligne Tempo		34 à 35
Ligne Totem		76 à 77
Ligne Vitto		38 à 39
Liquide antistatique		19
Lutrin plexi		25
Lutrin pour livre		25

M-N-O		
Mannequin		11
Mannequin (Vitrine pour)		10
Mannequin flexible		11
Mannequin inerte		11
Massif		21
Mât (Porte-affiche)		72
Meubles sur mesure		78 à 83
Mobilier boutique		78 à 85

P-Q		
Panneau d'exposition		32 à 37 - 40 à 41

Panneau d'information	67 - 69
Passe-partout	61 à 62
Perlon (Fil)	51 à 55
Piton antivol	58
Plexiglas®	18 à 29
Polish	19
Ponctuel (Éclairage)	44
Porte-affiche mural	71 à 72 - 76
Porte-affiche sur pied	72



T		
Table vitrine	4 à 5 - 14 à 18	
Tige d'accrochage	50 à 54	



Porte-assiette	28
Porte-brochures	74 à 75
Porte-cartel	30
Porte-documentation	73 à 77
Porte-documents	73 à 77
Porte-documents mural	71 à 72
Porte-étiquette Plexiglas®	30
Porte-nom	30
Porte-tasse et soucoupe	28
Portique LED	15
Poteau à bandeau dérouleur	68 à 69
Poteau à sangle	68 à 69
Poteau bas	64
Poteau de guidage	66 à 69
Potelet	64
Praticable (Plexiglas®)	22
Présentoir de documents	73 à 77
Projecteur (Éclairage)	45 à 48

V-W

Vitrine armoire	7 - 9 - 12
Vitrine cloche	13 - 17
Vitrine cloche pliable	18
Vitrine colonne	10 - 12
Vitrine d'exposition	4 à 18
Vitrine d'exposition temporaire	18
Vitrine démontable	18
Vitrine en Plexiglas®	18
Vitrine mannequin	10
Vitrine médium	16 à 17
Vitrine tiroir coulissant	8
Vitrine-table	4 à 5 - 14 à 18
Vitrine-table à ouverture verticale	8



R		
Rail d'accrochage	50 à 54	
Rondin Plexiglas®	21	

S		
Sangle (Poteau à)	66 à 69	
Siège pliant	65	
Soclage Plexiglas®	21 à 29	
Socle sur mesure	19	
Support de cartel	30	
Support de livre	23 à 25	
Support éventail	28	
Support Plexiglas®	21 à 29	
Sur mesure (Capot plexi)	19	
Sur mesure (Plexiglas®)	19	
Système d'accrochage pour tableaux	50 à 60	





PROMUSEUM ON LINE

www.promuseum.eu



TOUS LES PRODUITS EN LIGNE ET PLUS ENCORE !

- Plus de 11 800 articles en ligne avec une recherche *full text* pour faciliter vos sélections
- Pour plus de lisibilité les produits sont désormais classés en 6 grandes familles : Exposer, Accueillir, Conserver, Restaurer, Stocker, Encadrer
- Vous souhaitez en savoir davantage sur nos produits ? ... De nombreuses fiches techniques et notices de montage sont téléchargeables en ligne
- Les produits disponibles en stock sont indiqués en temps réel

PROMUSEUM À VOTRE ÉCOUTE

- Une question ? Besoin d'une précision ?... Vous avez désormais la possibilité de demander à être appelé par nos équipes au créneau horaire de votre choix

- Dans votre Espace Membre retrouvez l'historique de vos demandes de devis en ligne ainsi que l'état d'avancement de vos commandes en ligne mais aussi de l'ensemble de vos commandes et ce jusqu'à la facturation

- Pour les marchés publics, en vous connectant à votre Espace Membre, les tarifs du BPU sont directement accessibles

UN OUTIL PRATIQUE ET COLLABORATIF

- Nos catalogues en ligne vous permettent de consulter à tout moment l'ensemble de nos produits
- Sélectionnez au fil de votre navigation les produits qui vous intéressent et retrouvez-les dans la rubrique Mes Favoris
- En un clic, faites en ligne votre demande de rendez-vous ou votre demande d'échantillon



Pour accéder au catalogue en ligne sur votre tablette :
1. Téléchargez Mobile Tag
2. Flashez ce QR code
Bonne visite !

LE BLOG

Nos dernières réalisations sont à découvrir sur **promuseumcreation.com**.

Des solutions innovantes, personnalisées, avec ou sans interface agencement, avec ou sans contrôle hygrométrique.

Avec des photos in situ et un descriptif des moyens mis en œuvre projet par projet.



En haut à gauche
/ Contrôle hygrométrique actif par membranes
© Hôtel départemental du Var - Scénographie MAW/ADAGP

En haut à droite
/ Grand Curtius à Liège

En bas à gauche
/ Salle du Trésor du scriptorial d'Avranches
© Born Scénographie

PROMUSEUM
CREATION

VITRINES PATRIMONIALES SUR MESURE

www.promuseumcreation.com

Retrouvez l'ensemble de nos produits et de nos services
sur nos catalogues dédiés aux Musées et Sites Patrimoniaux,
ainsi que sur notre site internet

www.promuseum.eu

LES CATALOGUES

#24



**EXPOSER
ACCUEILLIR**



**CONSERVER
RESTAURER**



**STOCKER
CONTRÔLER**



**ENCADRER
PRÉSERVER**